

По вопросам продаж и поддержки обращайтесь:

Архангельск (8182)63-90-72	Калининград (4012)72-03-81	Нижний Новгород (831)429-08-12	Смоленск (4812)29-41-54
Астана +7(7172)727-132	Калуга (4842)92-23-67	Новокузнецк (3843)20-46-81	Сочи (862)225-72-31
Белгород (4722)40-23-64	Кемерово (3842)65-04-62	Новосибирск (383)227-86-73	Ставрополь (8652)20-65-13
Брянск (4832)59-03-52	Киров (8332)68-02-04	Орел (4862)44-53-42	Тверь (4822)63-31-35
Владивосток (423)249-28-31	Краснодар (861)203-40-90	Оренбург (3532)37-68-04	Томск (3822)98-41-53
Волгоград (844)278-03-48	Красноярск (391)204-63-61	Пенза (8412)22-31-16	Тула (4872)74-02-29
Вологда (8172)26-41-59	Курск (4712)77-13-04	Пермь (342)205-81-47	Тюмень (3452)66-21-18
Воронеж (473)204-51-73	Липецк (4742)52-20-81	Ростов-на-Дону (863)308-18-15	Ульяновск (8422)24-23-59
Екатеринбург (343)384-55-89	Магнитогорск (3519)55-03-13	Рязань (4912)46-61-64	Уфа (347)229-48-12
Иваново (4932)77-34-06	Москва (495)268-04-70	Самара (846)206-03-16	Челябинск (351)202-03-61
Ижевск (3412)26-03-58	Мурманск (8152)59-64-93	Санкт-Петербург (812)309-46-70	Череповец (8202)49-02-64
Казань (843)206-01-48	Набережные Челны (8552)20-53-41	Саратов (845)249-38-78	Ярославль (4852)69-52-93

сайт: www.techkomplekt.nt-rt.ru || эл. почта: isr@nt-rt.ru

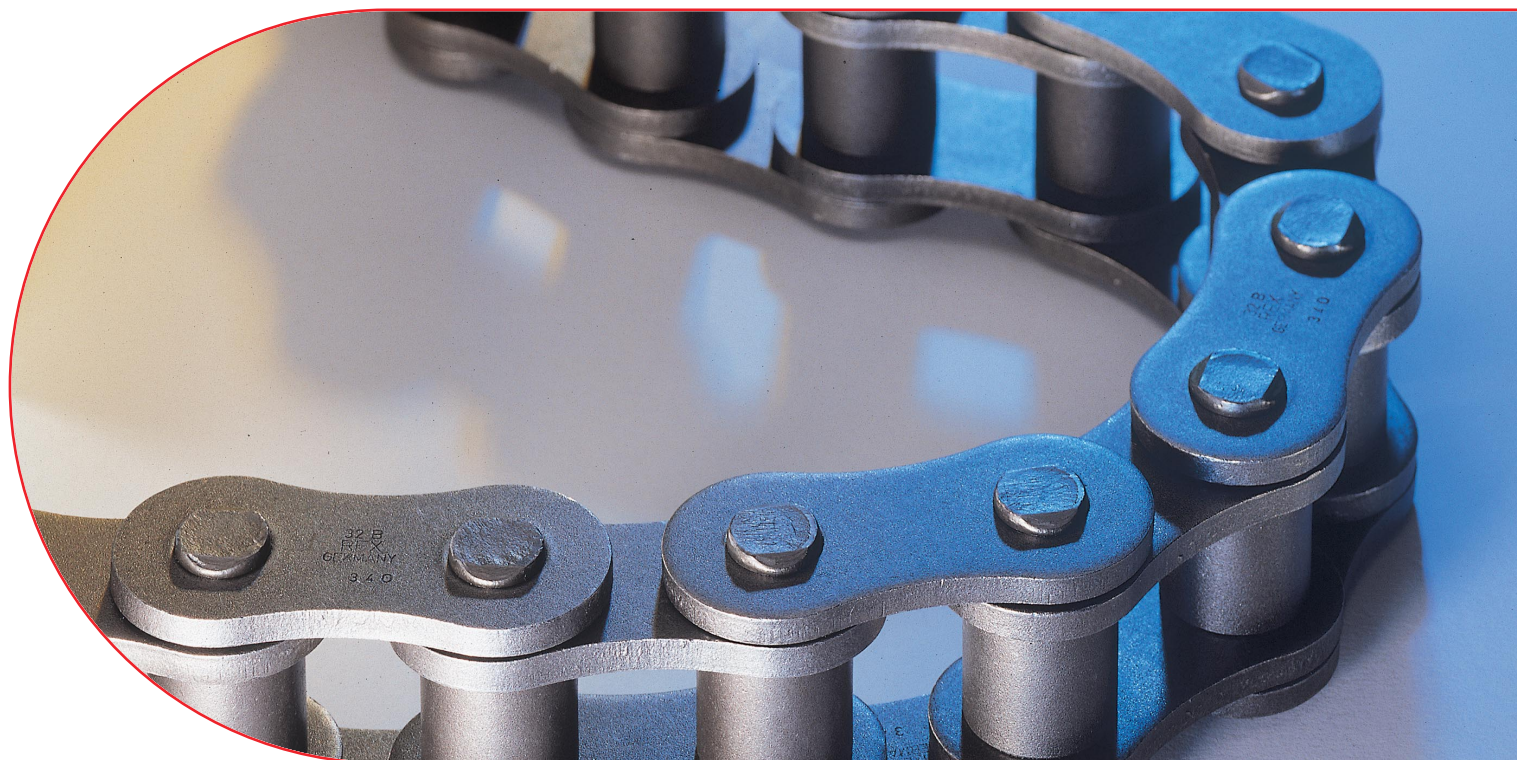

Цепи высокого качества

**Роликовые цепи
Пластинчатые цепи
Цепи с изогнутыми
пластинами**

Содержание

	Введение	4 – 5
	RexPro – новый стандарт	6 – 7
	Безопасность в эксплуатации и критерии качества	8 – 9
	Роликовые цепи, европейская конструкция, DIN 8187 / ISO 606	10 – 11
	Роликовые цепи, американская конструкция, DIN 8188 / ANSI	12 – 15
	Роликовые цепи, американская конструкция, ANSI, H-серия	16 – 17
	Роликовые цепи, американская конструкция, ANSI, HE-серия	18 – 19
	Роликовые цепи, заводская норма	20
	Роликовые цепи для тяжелых приводов и средств подъема	21
	Роликовые цепи для тележек с приспособлением для подъема	21
	Роликовые цепи с прямыми пластинами	21
	RexCarbon – цепь не нуждающаяся в тех. обслуживании	22
	Цепи с пустотелыми пальцами	23
	RexPlus - Роликовые цепи из нержавеющей стали	24
	Цепи с боковыми поворотами	25
	Роликовые цепи с длинными звеньями, DIN 8181 / ISO 1275	26
	Роликовые цепи с длинными звеньями, прямыми накладками и рабочими роликами, американская конструкция ISO 1275	27
	Роликовые цепи для сельскохозяйственных машин, DIN 8189 / ISO 487	28
	Роликовые цепи для сельскохозяйственных машин, заводская норма	29
	Роликовые цепи для сельскохозяйственных машин с подшипниками скольжения из пластмассы	29
	Пластинчатые цепи по DIN 8152, американская конструкция, тяжелая серия	30 – 31
	Пластинчатые цепи, заводская норма	32
	Пластинчатые цепи, американская европейская конструкция, легкая серия	33
	Крепление пластинчатых цепей	34 – 36
	Цепи с изогнутыми пластинами	37
	Шарнирно - пластинчатые цепи	38 – 39
	Роликовые цепи для морских дизелей	40 – 41
	Присоединительные размеры для роликовых цепей, европейская конструкция, DIN 8187/ISO 606	42
	Присоединительные размеры для роликовых цепей, американская конструкция, DIN 8188/ISO 606	42 См

Думать и действовать как партнеры



Скорость

Скорость, с которой изменяются технологии нашего времени, захватывают дух. Rexnord принимает этот вызов. Разрабатывая и применяя наши продукты совместно с нашими заказчиками, мы хотим занять ведущую позицию, достичь роста качества и увеличения товарооборота.

Как изготовитель одной из самых широких программ по производству цепей для приводов и транспортеров мы являемся основным партнером для ведущих фирм. 8000 вариантов наших цепей дают возможность разнообразного их применения и гибкого использования.



Компетентность



Партнерство

Мы знаем, что потребуется заказчику в будущем на его рынке для его продуктов. Мы прислушиваемся к нему и повсюду наблюдаем ускорение и повышение требований. Мы проводим анализ и внедряем практические решения непосредственно у заказчика. Это способствует гарантии оставаться нашим заказчикам конкурентоспособными.

Инновации

Секрет кроется в методах изготовления и используемых материалах. Многие тысячи собственно разработанных инструментов участвуют в производственном процессе. Для изготовления специальных цепей мы сконструировали 650 специальных инструментов. В обработке используются 30 специальных сортов легированной, нержавеющей или патентованной стали. Кроме этого мы предлагаем большое количество смазок. Благодаря требованиям наших заказчиков мы сделались специалистами по облагораживанию поверхностей и термической обработке стали.

Наши инженеры по эксплуатации концентрируются на интересах заказчиков. Мы учитываем индивидуальные представления и требования заказчиков при расчете и конструировании цепных приводов. Совместно с нашими заказчиками мы вырабатываем решения, которые оптимально сочетают в себе факторы безопасности, срока эксплуатации и цены.

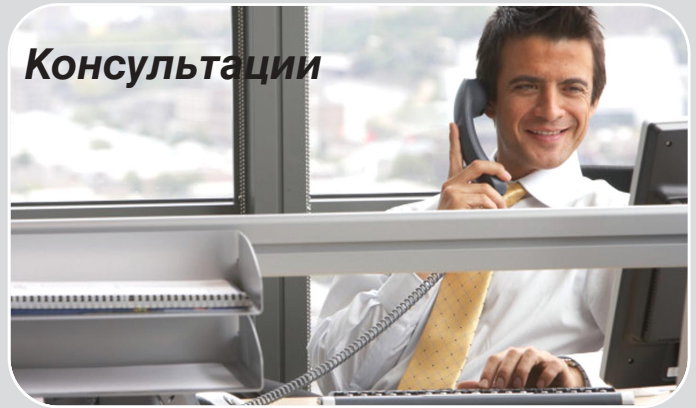

Консультации

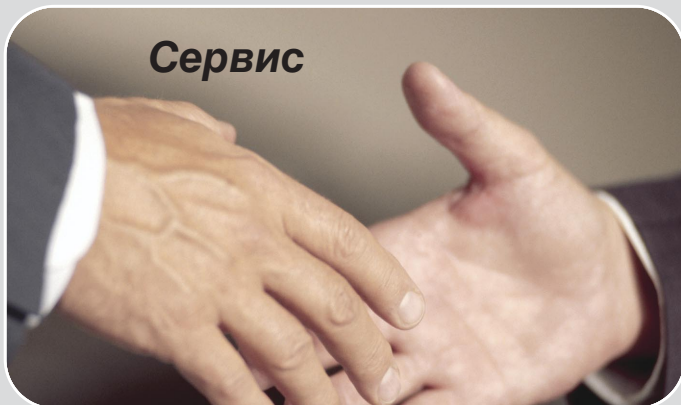

Сервис

Удовлетворён заказчик - довольны и мы.

Условия для этого созданы благодаря интенсивным консультациям, партнерству и собственному опыту. Таким образом мы смогли приобрести обширные знания рынка, технической компетенции и высокий уровень удовлетворенности наших заказчиков.



Качество

Для фирмы Rexnord качество означает возвращение заказчиков, а не цепей.

Превосходящее качество продукции Rexnord

Постоянные инновации являются неотъемлемой частью разработок Rexnord Kette. Их единая цель - это улучшение нагрузочной способности и удобства использования высококачественных цепей. Если у Вас ещё остались сомнения, проконсультируйтесь у наших экспертов. Для нас важен не внешний вид цепей, а их качество.

RexPro - это новый стандарт качества цепей, предназначенных для высоких нагрузок

RexPro включает в себя полную палитру стандартных высоконагрузочных цепей в соответствии с BS и ANSI, размером от 04 до 72 B3, и пластиночных цепей, размером от AL 422 до F 76-88.



Превосходная защита от коррозии!

- Защита от затвердевших шарниров цепи

Улучшенная износоустойчивость!

- Более долгий срок эксплуатации

Отсутствие тяжёлых металлов!

- Разрешение H2
- соответствует RoHS

RexCarbon – цепь, не нуждающаяся в техническом обслуживании

RexCarbon-цепи размерами от 08B до 16 B-1, оснащенные подшипниками скольжения из термопласта, позволяют проводить эксплуатацию цепей в особо чувствительной среде без дополнительного технического обслуживания.

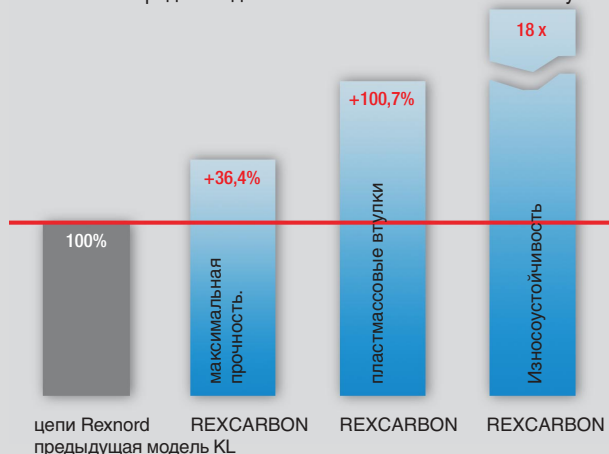

Действительно без дополнительного технического обслуживания!

- Никакого простоя

Никаких смазок!

- Абсолютно чистое производство при использовании цепей

Применение специально подобранных материалов!

- Невероятно долгий срок эксплуатации!

Ещё прочнее благодаря карбону!

- Увеличенная износоустойчивость!
- Обширный спектр применения!
- Отличное решение для различных применений!

RexPlus – нержавеющая и кислотоустойчивая цепь для высоких нагрузок

RexPlus-цепи, благодаря применению особой запатентованной стали и ферритно-мартенситных материалов в шарнирах, имеют особо высокую прочность и оптимальную износоустойчивость.

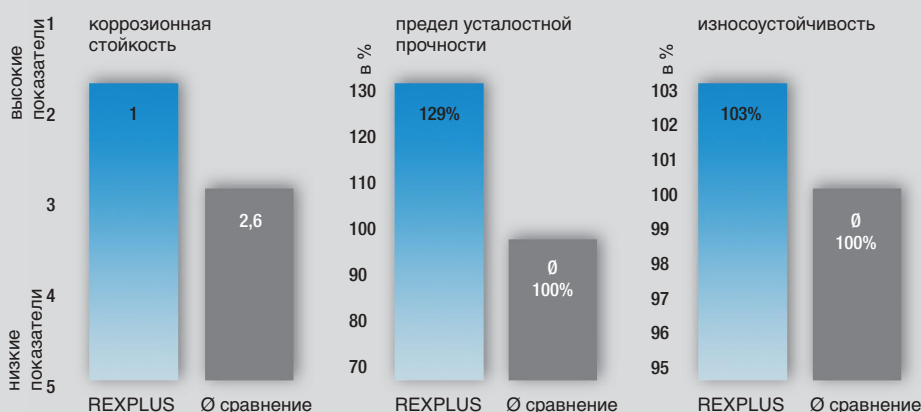

Невероятная устойчивость против окисления и кислот!

- Высочайший стандарт качества для роликовых цепей

Выбор новых материалов для частей, составляющих шарнир!

- Увеличенная износоустойчивость

Улучшенный процесс производства!

- Оптимальный предел усталостной прочности

Запатентованный материал!

- Предел усталостной прочности выше, чем у распространённых «Nirosta»-цепей!

Особая обработка поверхностей!

- Отличная коррозионная стойкость

RexPro - стандарт для цепей высокого качества:

Новая RexPro-цепь - это последовательное усовершенствование Rexnord-цепи для высоких нагрузок. В промежутке времени, охватывающем более четырёх лет, стало возможным дальнейшее улучшение свойств продукции, благодаря новым комбинациям специальных сталей, новой RexPro-смазке и оптимизированному процессу изготовления.

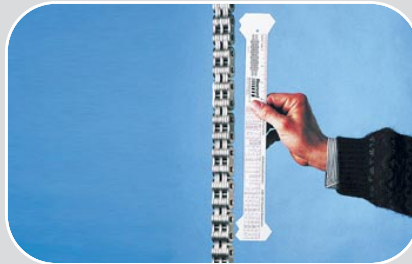

Новый способ защиты от коррозии

Исходя из результатов испытаний в солевом тумане DIN 50021 SS, RexPro шариковые цепи превосходят в 8-10 раз наилучшего из конкурентов среди европейских и азиатских высококачественных цепей,

RexPro-цепи превосходят всех конкурентов более чем на 100 % по результатам теста на упругость при продольном изгибе в агрессивной среде.

Преимущества:

- ▶ Цепи сохраняют солидный вид даже после монтажа, долгого хранения или транспортировки по морю
- ▶ Не нуждается в дополнительной обработке после доставки
- ▶ Улучшенная защита от затвердевших шарниров цепи
- ▶ Более длинный срок эксплуатации

Улучшенная износостойкость

Новая RexPro цепь для высоких нагрузок имеет повышенную износостойкость, которая на 8-12 % превосходит предыдущую модель.

В сравнении со стандартным способом смазки новая RexPro-смазка позволяет более чем на 150 % улучшить свойства эксплуатации при низких температурах (DIN 51834).

Преимущества:

- ▶ Более длительный срок эксплуатации
- ▶ Повышенная экономичность

Минимальное влияние на окружающую среду

Новая смазка с RexPro не содержит тяжелые металлы, как тефлон и силикон, и предлагает, таким образом, обширный спектр её использования. Rexnord имеет систему контроля влияния на окружающую среду согласно ISO 14001:2005.

Преимущества:

- ▶ Разрешение на использование в пищевой промышленности NSF-H2
- ▶ RoHS:2005 соответствует требованиям в области электроники и электротехники
- ▶ RexPro выполняет экологические требования ведущих производителей

Тест на сопротивление по продольному изгибу



Требования:	Защита от коррозии	Износостойкость	Экологичность	Пригодность для пищ. пром.	Чистота	Центрифугирование	Безопасность калтепления	Дефицит смазки	Переносимость лагов
сферы промышленности:									
автомобильная промышленность									
различные конвейеры									
текстильная промышленность									
пищевая промышленность									
промышленность упаковочных материалов									
подъемно-транспортное оборудование									
фармацевтическая промышленность									
деревообработка и бумажная промышленность									
машиностроение									
сельскохозяйственная техника									

Максимальная безопасность эксплуатации



Высокая степень твёрдости (цементации)

Пальцы и втулки, которые составляют шарнир цепи, в результате закалки получают достаточно глубокий и твёрдый слой цементации. Это существенно повышает продолжительность эксплуатации. Особые стали с высокой разрывной мощностью позволяют особенно долго сохранить первоклассные свойства цепи. RexPro-смазка отлично сочетается с обычными минеральными и синтетическими маслами. Дополнительное преимущество новых смазочных материалов в том, что они даже при высокой температуре удерживаются на цепи.



Улучшенная износостойчивость

С помощью шаровой калибровки пластиночных отверстий происходит наклёп металла. Одновременно устраняются заусеницы и острые кромки. В результате чего существенное улучшается прессовая посадка и усталостная прочность.



Интенсивная дробеструйная обработка

Для достижения ещё более высокой усталостной прочности применяется дробеструйная обработка пластинок, болтов, пальцев и втулок. Эта эффективная холодная обработка укрепляет их поверхность и увеличивает нагрузочную способность.

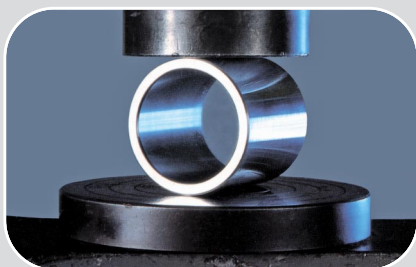

Цельнотянутые ролики

Rexnord-ролики отличаются особо высоким пределом усталости при нагрузке и входных ударах. Они подвергаются интенсивной дробеструйной обработке и рафинированию, в результате чего значительно улучшается качество. Бесшовная поверхность роликов обеспечивает великолепное прилегание и ровный спокойный ход.

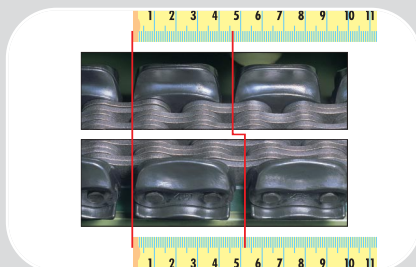

Высокая степень растяжки

Роликовые цепи фирмы Rexnord предварительно прирабатываются при высокой нагрузке. При этом снижается обычное удлинение, возникающее при прирабатывании цепи.



Стабильное качество

Стабильное качество цепей фирмы Rexnord обеспечивается не только при помощи входного и заключительного контроля качества, но и при помощи постоянных тестов во время изготовления отдельных деталей.

Критерии качества фирмы Rexnord

Предел усталостной прочности

показывает, до какого предела могут выдерживаться повторяющиеся рабочие удары, из-за пульсирующей нагрузки в результате полигонного эффекта цепных звездочек или при смене нагрузки на цепь, не ведущие к усталости материала (усталостное разрушение = усталостный излом). Наряду с влиянием технологии изготовления и используемого материала на величину предела усталостной прочности, большое значение имеет также определение разрушающей нагрузки. Слишком высокие величины разрушающей нагрузки являются недостатком, так как они приводят к снижению эластичности и усталостной прочности.

Если показатель разрушающей нагрузки цепи становится выше определенной величины, то значительно снижается решающая величина усталостной прочности.

Разрушающая нагрузка

Уровень разрушающей нагрузки имеет второстепенное значение. Ещё до достижения предела разрушающей нагрузки, начиная с предела упругости, в цепи наступает остаточная деформация. Таким образом, разрушающая нагрузка показывает только границу, когда произойдет разрушение цепи. А цепь становится непригодной уже при любой нагрузке, превышающей предел упругости.

Предел упругости

определяет собой область нагрузок не приводящих к пластической деформации. Нагрузки и рабочая вибрация ниже предела упругости в итоге приводят к упругой деформации, которая сохраняется до тех пор, пока воздействует нагрузка. Поэтому предел упругости имеет очень большое значение, т.к. все нагрузки выше этого предела ведут к деформации цепи и её непригодности.

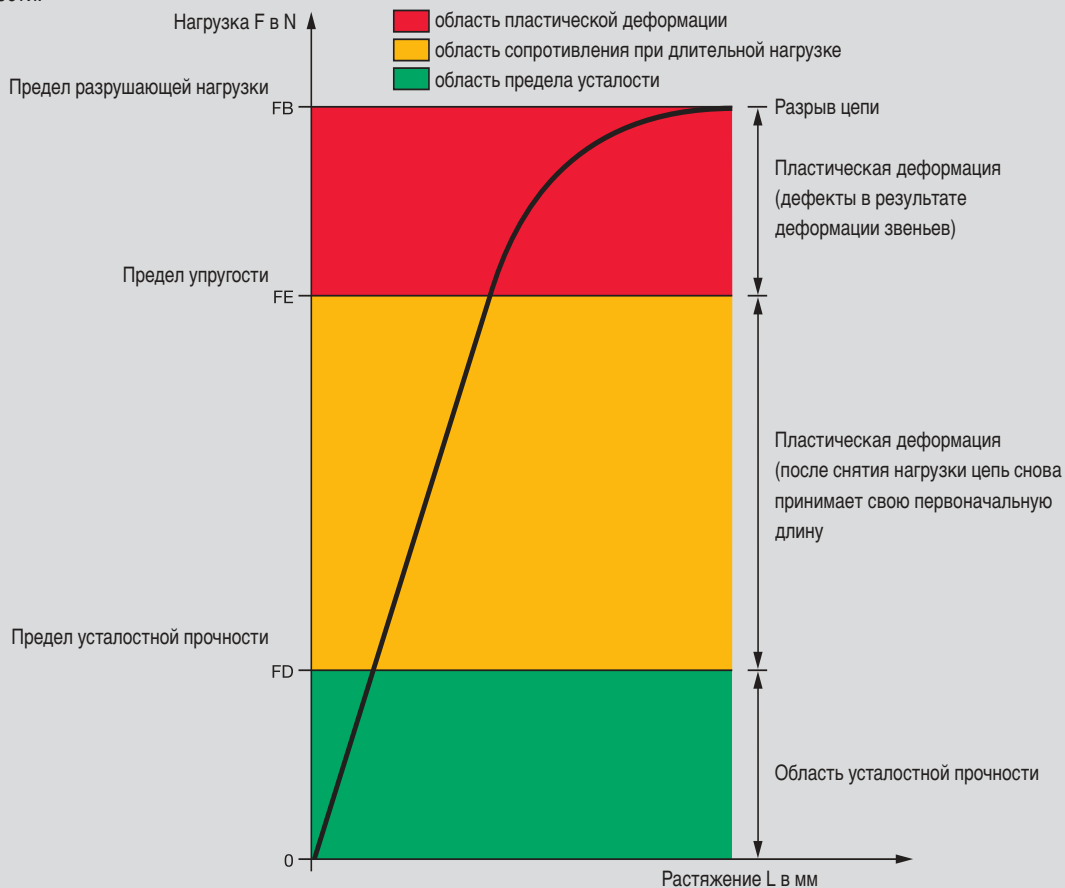

Следует учесть:

Для технического расчета значение имеют только величины предела упругости и усталостной прочности. При необходимости запросите эти показатели в фирме Rexnord.

Все данные по разрушающему усилию для роликовых, пластинчатых цепей и цепей с изогнутыми пластинами всегда являются минимальными значениями, предписанными нормами DIN. Можно полагаться только на минимальные параметры. Если, напротив, называются средние или максимальные значения, то надежное обоснование этих значений невозможно. Данные такого рода применимы лишь в том случае, когда одновременно приводятся обязательные отклонения (область допусков). Германская комиссия по нормам - DIN – требует все данные разрушающей нагрузки представлять в виде минимальных значений. Rexnord выполняет эти требования.

Роликовые цепи, европейская конструкция



Роликовые цепи для
высоких нагрузок

Звенья А и В могут поставляться для всех цепей.

- Исполнение с прямыми пластинами на стр. 21.
- Увеличенная внутренняя пластина g^g = увеличенная усталостная прочность.

Простые роликовые цепи, ISO 606/DIN 8187

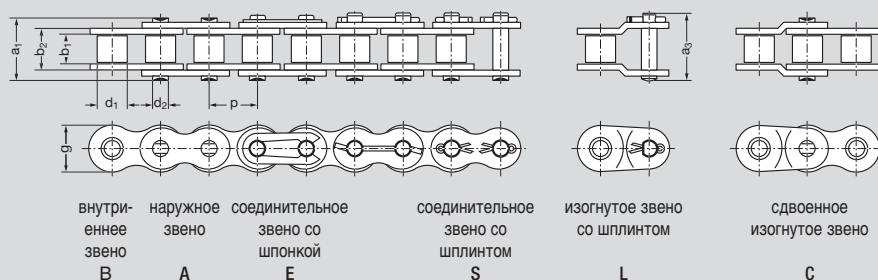

ISO- Nr.	Шаг p		Ширина просвета b ₁ мин. мм	Диаметр ролика d ₁ макс. мм	Диаметр пальца d ₂ макс. мм	Ширина внутреннего звена b ₂ макс. мм	Высота пластины g мм	Средний размер пальца e мм	Длина пальца a ₁ макс. мм	Длина замыкающего пальца a ₃ макс. мм	Площадь шарнира A см ²	Требуемая*) мин.разруш нагрузка DIN/ISO F _B Н	Вес ≈ q кг/м	Детали			
	дюйм	мм												S	C	E	L
04		6,0	2,80	4,00	1,85	4,1	5,0	—	7,4	10,3	0,08	3 000	0,12	x	x		
05 B – 1		8,0	3,00	5,00	2,31	4,77	7,1	—	8,6	11,7	0,11	5 000	0,18	x	x		
■ 06 B – 1	0,375	9,525	5,72	6,35	3,28	8,53	8,2	—	13,5	16,8	0,28	9 000	0,41	x	x		
081	0,50	12,7	3,30	7,75	3,66	5,8	9,9	—	10,2	11,7	0,21	8 200	0,28	x	x	x	
083	0,50	12,7	4,88	7,75	4,09	7,9	10,3	—	12,9	14,4	0,32	12 000	0,42	x	x	x	
084	0,50	12,7	4,88	7,75	4,09	8,8	11,1	—	14,8	16,3	0,326	16 000	0,6	x	x	x	
085	0,50	12,7	6,38	7,77	3,58	9,07	9,9	—	14,0	16,0	0,32	6 800	0,4	x	x	x	
08 B – 1	0,50	12,7	7,75	8,51	4,45	11,3	11,6	—	17,0	19,0	0,50	18 000	0,7	x	x	x	
■ 10 B – 1	0,625	15,875	9,65	10,16	5,08	13,28	14,6	—	19,6	22,0	0,67	22 400	0,9	x	x	x	
■ 12 B – 1	0,75	19,05	11,68	12,07	5,72	15,62	15,9	—	22,7	25,1	0,89	29 000	1,15	x	x	x	
■ 16 B – 1	1,00	25,4	17,02	15,88	8,28	25,4	20,5	—	36,1	42,4	2,10	60 000	2,6	x	x	x	x
■ 20 B – 1	1,25	31,75	19,56	19,05	10,19	29,0	25,7	—	40,4	47,6	2,96	95 000	3,7	x			x
■ 24 B – 1	1,50	38,1	25,40	25,40	14,63	37,9	33,0	—	53,8	60,6	5,54	160 000	6,9	x			x
28 B – 1	1,75	44,45	30,99	27,94	15,90	46,5	37,0	—	63,3	72,8	7,39	200 000	8,6	x			x
32 B – 1	2,00	50,8	30,99	29,21	17,81	45,5	41,2	—	65,1	73,6	8,10	250 000	9,5	x			x
40 B – 1	2,50	63,5	38,10	39,37	22,89	55,7	51,5	—	78,9	91,3	12,75	355 000	15,1	x			x
48 B – 1	3,00	76,2	45,72	48,26	29,24	70,5	63,5	—	98,5	124,0	20,61	560 000	24,5	x			x
56 B – 1	3,50	88,9	53,34	53,98	34,32	81,3	77,0	—	114,7	140,0	27,90	850 000	36,5	x			
○ 64 B – 1	4,00	101,6	60,96	63,50	39,40	92,0	93,3	—	130,0	143,0	36,25	1 120 000	50,0	x			
○ 72 B – 1	4,50	114,3	68,58	72,39	44,50	103,8	105,3	—	147,0	161,0	46,19	1 400 000	65,0	x			

*) Сведения об эффективно высоких показателях разрушающей нагрузки и усталостной прочности цепей Rexnord мы предоставим по вашему запросу.

Сдвоенные роликовые цепи, ISO 606/DIN 8187

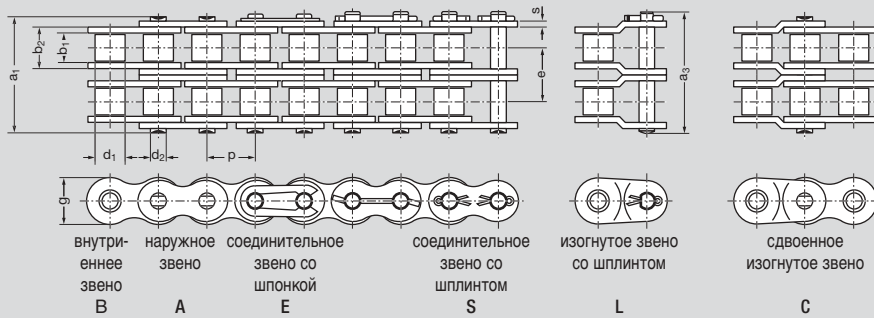

ISO-Nr.	Шаг p		Ширина просвета b ₁ мин. мм	Диаметр ролика d ₁ макс. мм	Диаметр пальца d ₂ макс. мм	Ширина внутреннего звена b ₂ макс. мм	Высота пластины g мм	Средний размер пальца e мм	Длина пальца a ₁ макс. мм	Длина замыкающего пальца a ₃ макс. мм	Площадь шарнира A см ²	Требуемая*) мин. разруш нагрузка DIN/ISO F _B Н	Вес ≈ q кг/м	Детали			
	дюйм	мм												S	C	E	L
■ 06 B-2	0,375	9,525	5,72	6,35	3,28	8,53	8,2	10,24	23,8	27,1	0,56	16 900	0,78	x	x	x	
■ 08 B-2	0,50	12,7	7,75	8,51	4,45	11,3	11,6	13,92	31,0	33,0	1,01	32 000	1,4	x	x	x	
■ 10 B-2	0,625	15,875	9,65	10,16	5,08	13,28	14,6	16,59	36,2	38,6	1,34	44 500	1,8	x	x	x	
■ 12 B-2	0,75	19,05	11,68	12,07	5,72	15,62	15,9	19,46	42,2	44,4	1,79	57 800	2,3	x	x	x	
■ 16 B-2	1,00	25,4	17,02	15,88	8,28	25,4	20,5	31,88	68,0	74,0	4,21	106 000	5,3	x	x	x	
■ 20 B-2	1,25	31,75	19,56	19,05	10,19	29,0	25,7	36,45	76,9	83,6	5,91	170 000	7,25	x		x	
■ 24 B-2	1,50	38,1	25,40	25,40	14,63	37,9	33,0	48,36	102,2	112,7	11,09	280 000	13,75	x		x	
■ 28 B-2	1,75	44,45	30,99	27,94	15,90	46,5	37,0	59,56	122,8	132,7	14,79	360 000	17,3	x		x	
■ 32 B-2	2,00	50,8	30,99	29,21	17,81	45,5	41,2	58,55	123,6	132,4	16,21	450 000	18,8	x		x	
■ 40 B-2	2,50	63,5	38,10	39,37	22,89	55,7	51,5	72,29	151,2	163,8	25,50	630 000	29,9	x		x	
■ 48 B-2	3,00	76,2	45,72	48,26	29,24	70,5	63,5	91,21	189,7	215,2	41,23	1 000 000	48,6	x		x	
■ 56 B-2	3,50	88,9	53,34	53,98	34,32	81,3	77,0	106,60	221,3	246,5	55,80	1 600 000	72,5	x			
○ 64 B-2	4,00	101,6	60,96	63,50	39,40	92,0	93,3	119,89	250,0	263,0	72,50	2 000 000	98,0	x			
○ 72 B-2	4,50	114,3	68,58	72,39	44,50	103,8	105,3	136,27	283,0	297,0	92,40	2 500 000	128,0	x			

Тройные роликовые цепи, ISO 606/DIN 8187

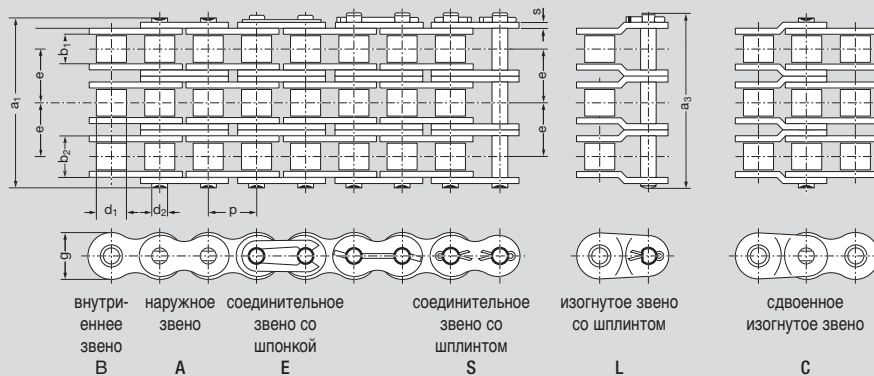

ISO-Nr.	Шаг p		Ширина просвета b ₁ мин. мм	Диаметр ролика d ₁ макс. мм	Диаметр пальца d ₂ макс. мм	Ширина внутреннего звена b ₂ макс. мм	Высота пластины g мм	Средний размер пальца e мм	Длина пальца a ₁ макс. мм	Длина замыкающего пальца a ₃ макс. мм	Площадь шарнира A см ²	Требуемая*) мин. разруш нагрузка DIN/ISO F _B Н	Вес ≈ q кг/м	Детали			
	дюйм	мм												S	C	E	L
■ 06 B-3	0,375	9,525	5,72	6,35	3,28	8,53	8,2	10,24	34,0	37,3	0,84	24 900	1,18	x	x	x	
■ 08 B-3	0,50	12,7	7,75	8,51	4,45	11,3	11,6	13,92	44,9	47,2	1,51	47 500	2,1	x	x	x	
■ 10 B-3	0,625	15,875	9,65	10,16	5,08	13,28	14,6	16,59	52,8	55,6	2,02	66 700	2,6	x	x	x	
■ 12 B-3	0,75	19,05	11,68	12,07	5,72	15,62	15,9	19,46	61,7	65,2	2,68	86 700	3,4	x	x	x	
■ 16 B-3	1,00	25,4	17,02	15,88	8,28	25,4	20,5	31,88	99,9	107,2	6,31	160 000	7,8	x	x	x	
■ 20 B-3	1,25	31,75	19,56	19,05	10,19	29,0	25,7	36,45	113,4	121,2	8,87	250 000	10,85	x		x	
■ 24 B-3	1,50	38,1	25,40	25,40	14,63	37,9	33,0	48,36	150,5	160,4	16,63	425 000	20,5	x		x	
■ 28 B-3	1,75	44,45	30,99	27,94	15,90	46,5	37,0	59,56	182,3	192,2	22,18	530 000	25,75	x		x	
■ 32 B-3	2,00	50,8	30,99	29,21	17,81	45,5	41,2	58,55	182,2	191,0	24,31	670 000	27,95	x		x	
■ 40 B-3	2,50	63,5	38,10	39,37	22,89	55,7	51,5	72,29	223,5	236,1	38,25	950 000	44,8	x		x	
■ 48 B-3	3,00	76,2	45,72	48,26	29,24	70,5	63,5	91,21	281,0	306,5	61,84	1 500 000	72,5	x		x	
■ 56 B-3	3,50	88,9	53,34	53,98	34,32	81,3	77,0	106,60	328,0	353,2	83,71	2 240 000	109,0	x			

64 B-3 и 72 B-3 по запросу

*) Сведения об эффективно высоких показателях разрушающей нагрузки и усталостной прочности цепей Rexnord мы предоставим по вашему запросу.

Роликовые цепи, американская конструкция



Оптимальное конструктивное и техническое согласование отдельных элементов цепи

Указание:

Роликовые цепи американских серий от ANSI 140 до ANSI 240 и тяжелые цепи от 60 Н до 200 Н представлены на последующих страницах. Обратите, пожалуйста, внимание на различное исполнение замыкающих звеньев и версии со шплинтами для цепей ANSI от 140 до ANSI 240 в сравнении с цепями, представленными на этой странице.

Роликовые цепи ANSI – от четырех- до восьмикратных Вы найдете в нашем каталоге *Olfeld-Rollenketten-Katalog*. Пожалуйста, запрашивайте. Звенья А и В могут поставляться для всех цепей.

- Втулочная цепь
 - Исполнение с прямыми пластинами на странице 21.
- 1) Втулки, диаметром до ANSI 50, могут поставляться заклепанными, начиная с ANSI 60 - заклепанными или зашплинтованными.

Простые роликовые цепи, ISO 606/DIN 8188

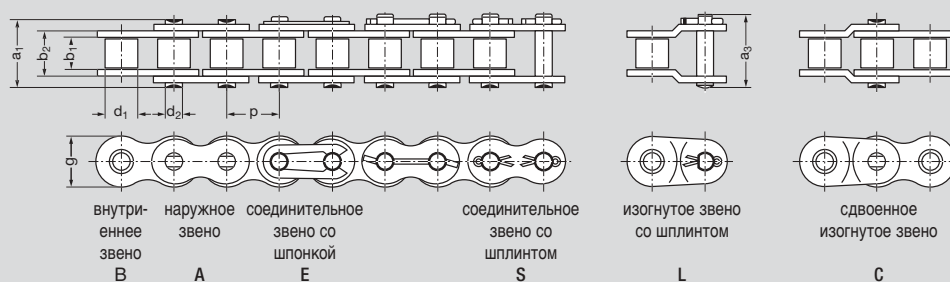

ANSI- Nr.	Шаг p		Ширина просвета b ₁ мин. мм	Диаметр ролика d ₁ макс. мм	Диаметр пальца d ₂ макс. мм	Ширина внутреннего звена b ₂ макс. мм	Высота пластины g мм	Средний размер пальца e мм	Длина пальца a ₁ макс. мм	Длина замыкающего пальца a ₃ макс. мм	Площадь шарнира A см ²	Требуемая*) мин.разруш нагрузка DIN/ISO F _B Н	Вес ≈ q кг/м	Детали			
	дюйм	мм												S	C	E	L
● 35	0,375	9,525	4,68	5,08 ¹⁾	3,58	7,47	9,0	—	12,0	14,4	0,27	7 900	0,33	x	x	x	
40	0,50	12,7	7,85	7,95	3,96	11,15	11,6	—	16,3	19,1	0,44	14 100	0,62	x	x	x	
50	0,625	15,875	9,40	10,16	5,08	13,8	14,6	—	20,3	23,0	0,70	22 200	1,01	x	x	x	
■ 60	0,75	19,05	12,57	11,91	5,94	17,7	17,7	—	25,7	28,6	1,05	31 800	1,48	x	x	x	
80	1,00	25,4	15,75	15,88	7,92	22,5	23,5	—	33,0	38,0	1,78	56 700	2,60	x	x	x	
100	1,25	31,75	18,90	19,05	9,53	27,4	29,2	—	39,4	44,9	2,61	88 500	3,76	x		x	
120	1,50	38,1	25,22	22,23	11,10	35,3	34,4	—	49,8	56,1	3,92	127 000	5,50	x		x	

*) Сведения об эффективно высоких показателях разрушающей нагрузки и усталостной прочности цепей Rexnord мы предоставим по вашему запросу.

Сдвоенные роликовые цепи, ISO 606/DIN 8188

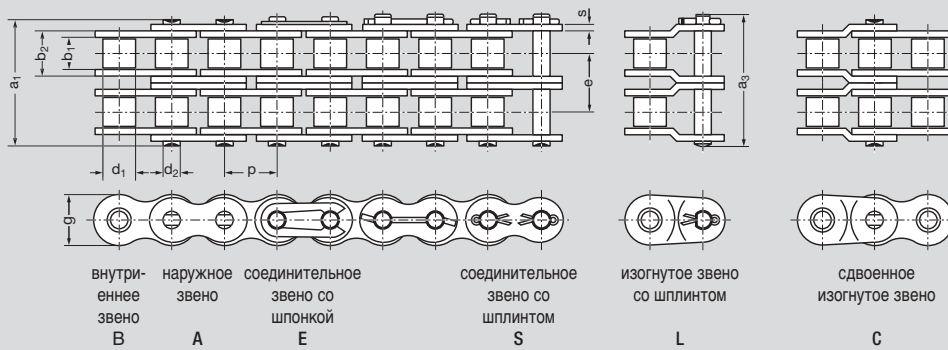

ANSI-Nr.	Шаг p		Ширина просвета b ₁ мин. мм	Диаметр ролика d ₁ макс. мм	Диаметр пальца d ₂ макс. мм	Ширина внутреннего звена b ₂ макс. мм	Высота пластины g мм	Средний размер пальца e мм	Длина пальца a ₁ макс. мм	Длина замыкающего пальца a ₃ макс. мм	Площадь шарнира A см ²	Требуемая*) мин. разруш нагрузка DIN/ISO F _B Н	Вес ≈ q кг/м	Детали			
	дюйм	мм												S	C	E	L
● 35-2	0,375	9,525	4,68	5,08 ¹⁾	3,58	7,47	8,3	10,13	22,1	24,5	0,53	15 800	0,65		x	x	x
40-2	0,50	12,7	7,85	7,95	3,96	11,15	11,6	14,38	30,7	33,5	0,88	28 200	1,22			x	x
50-2	0,625	15,875	9,40	10,16	5,08	13,8	14,6	18,11	38,5	41,3	1,40	44 400	2,00		x	x	x
60-2	0,75	19,05	12,57	11,91	5,94	17,7	17,7	22,78	48,5	51,5	2,10	63 600	2,95	x		x	x
80-2	1,00	25,4	15,75	15,88	7,92	22,5	23,5	29,29	62,4	67,1	3,56	113 400	5,20	x			x
100-2	1,25	31,75	18,90	19,05	9,53	27,4	29,2	35,76	75,3	87,8	5,22	177 000	7,60	x			x
120-2	1,50	38,1	25,22	22,23	11,1	35,3	34,4	45,44	95,3	101,6	7,84	254 000	10,80	x			x

Тройные роликовые цепи, ISO 606/DIN 8188

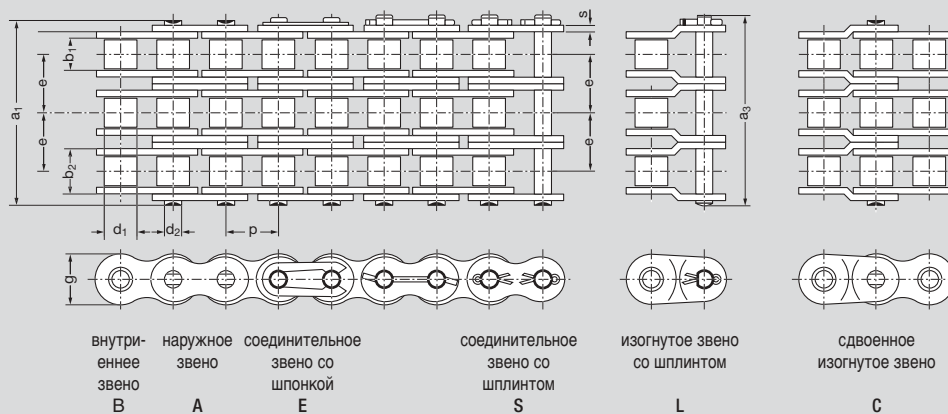

ANSI-Nr.	Шаг p		Ширина просвета b ₁ мин. мм	Диаметр ролика d ₁ макс. мм	Диаметр пальца d ₂ макс. мм	Ширина внутреннего звена b ₂ макс. мм	Высота пластины g мм	Средний размер пальца e мм	Длина пальца a ₁ макс. мм	Длина замыкающего пальца a ₃ макс. мм	Площадь шарнира A см ²	Требуемая*) мин. разруш нагрузка DIN/ISO F _B Н	Вес ≈ q кг/м	Детали			
	дюйм	мм												S	C	E	L
● 35-3	0,375	9,525	4,68	5,08 ¹⁾	3,58	7,47	8,3	10,13	32,3	34,7	0,80	23 700	0,97		x	x	x
40-3	0,50	12,7	7,85	7,95	3,96	11,15	11,6	14,48	45,1	48,0	1,32	42 300	1,83			x	x
50-3	0,625	15,875	9,40	10,16	5,08	13,8	14,6	18,11	56,7	59,8	2,10	66 600	2,97			x	x
60-3	0,75	19,05	12,57	11,91	5,94	17,7	17,7	22,78	71,4	75,6	3,15	95 400	4,35	x		x	x
80-3	1,00	25,4	15,75	15,88	7,92	22,5	23,5	29,29	91,7	97,7	5,35	170 100	7,90	x			x
100-3	1,25	31,75	18,90	19,05	9,53	27,4	29,2	35,76	111,1	117,2	7,83	265 500	11,40	x			x
120-3	1,50	38,1	25,22	22,23	11,10	35,3	34,4	45,44	140,7	148,3	11,76	381 000	15,80	x			x

*) Сведения об эффективно высоких показателях разрушающей нагрузки и усталостной прочности цепей Rexnord мы предоставим по вашему запросу.

Роликовые цепи, американская конструкция



Крупногабаритные цепи для максимальных нагрузок

Звенья А и В могут поставляться для всех цепей.

Простые роликовые цепи, ISO 606/DIN 8188

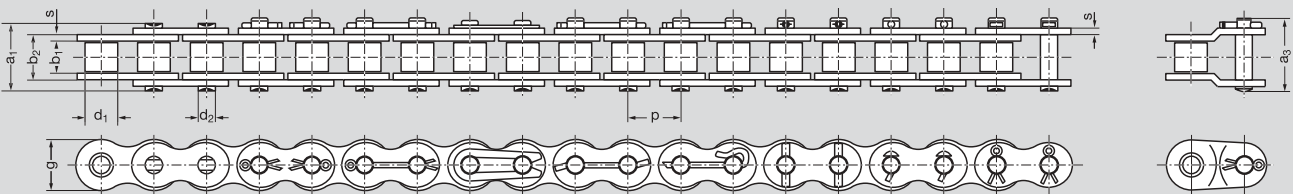

Внутреннее звено Наружное звено Наружное звено Наружное звено Соединительное звено со штифтом с тавровой головкой Наружное звено Соединительное звено со шплинтом Изогнутое звено со шплинтом

В А AS AT Н АК U L

ANSI-Nr.	Шаг p		Ширина просвета b ₁ мин. мм	Диаметр ролика d ₁ макс. мм	Диаметр пальца d ₂ макс. мм	Ширина внутреннего звена b ₂ макс. мм	Высота пластины g мм	Средний размер пальца e мм	Длина пальца a ₁ макс. мм	Длина замыкающего пальца a ₃ макс. мм	Площадь шарнира A см ²	Требуемая*) мин. разруш нагрузка DIN/ISO F _B Н	Вес ~ q кг/м	Внешнее звено Тип	Детали	
	дюйм	мм													U	L
140	1,75	44,45	25,22	25,4	12,7	37,0	40,8	—	53,4	59,3	4,7	172 400	7,2	AT	x	x
160	2,00	50,8	31,55	28,58	14,27	45,0	47,8	—	63,6	68,9	6,42	226 800	10,3	AT	x	x
180	2,25	57,15	35,48	35,71	17,46	50,85	50	—	71,3	80,0	8,87	280 200	14,0	AT	x	x
200	2,50	63,5	37,85	39,68	19,84	54,7	60	—	78,0	87,5	10,85	353 800	16,8	AT	x	x
240	3,00	76,2	47,35	47,63	23,8	67,5	70	—	94,8	106,7	16,07	510 300	25,0	AS	x	x

*) Сведения об эффективно высоких показателях разрушающей нагрузки и усталостной прочности цепей Rexnord мы предоставим по вашему запросу.

Сдвоенные роликовые цепи, ISO 606/DIN 8188

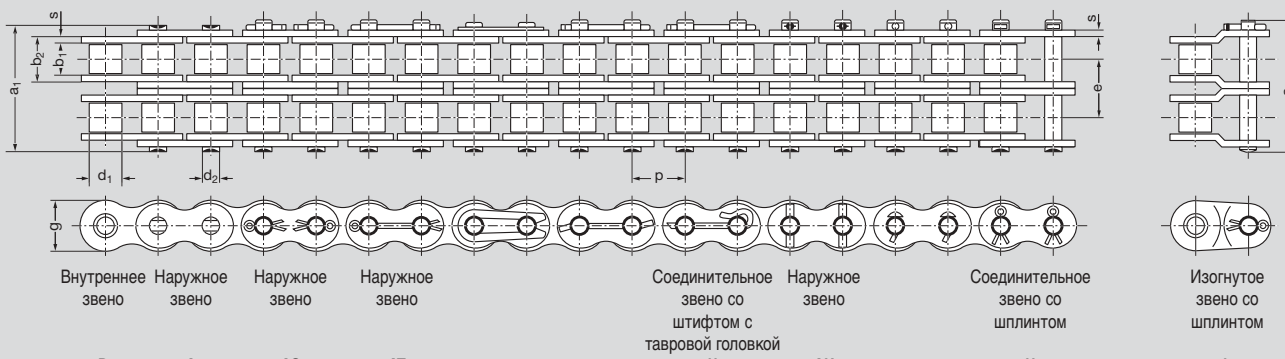

ANSI- №.	Шаг p		Ширина просвета b ₁ мин. мм	Диаметр ролика d ₁ макс. мм	Диаметр пальца d ₂ макс. мм	Ширина внутреннего звена b ₂ макс. мм	Высота пластины g мм	Средний размер пальца e мм	Длина пальца a ₁ макс. мм	Длина закрывающего пальца a ₃ макс. мм	Площадь шарнира A см ²	Требуемая*) мин. разруш нагрузка DIN/ISO F _B Н	Вес ≈ q кг/м	Внешнее звено		Детали	
	дюйм	мм												Тип	U	L	
140 – 2	1,75	44,45	25,22	25,40	12,70	37,0	40,8	48,87	103,3	109,6	9,40	344 800	14,2	AK	x	x	
160 – 2	2,00	50,8	31,55	28,58	14,27	45,0	47,8	58,55	122,1	130,1	12,84	453 600	19,5	AK	x	x	
180 – 2	2,25	57,15	35,48	35,71	17,46	50,85	50	65,84	136,7	145,4	17,74	560 500	27,0	AK	x	x	
200 – 2	2,50	63,5	37,85	39,68	19,84	54,7	60	71,55	149,6	159,2	21,70	707 600	32,7	AT	x	x	
240 – 2	3,00	76,2	47,35	47,63	23,80	67,5	70	87,83	182,7	194,7	32,13	1 020 600	49,4	AS	x	x	

Тройная роликовая цепь, ISO 606/DIN 8188

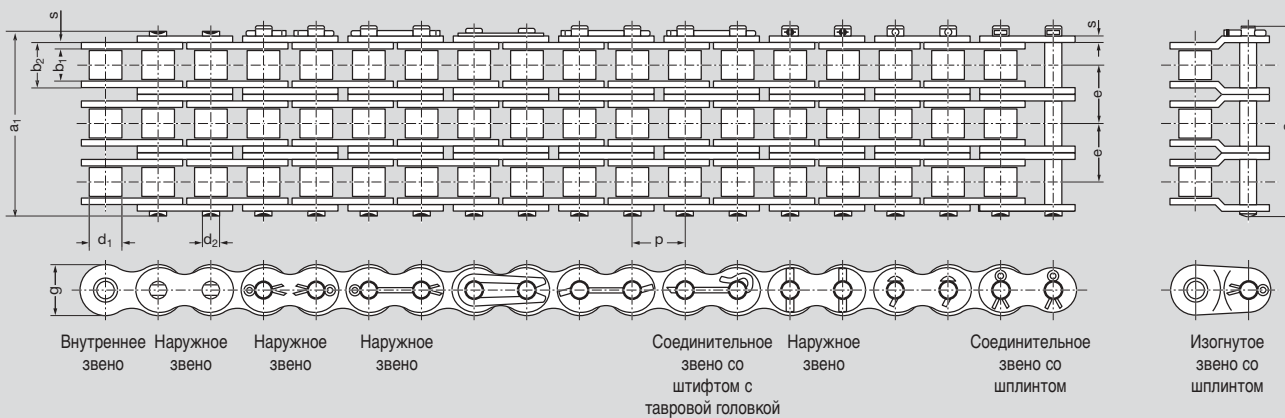

ANSI- №.	Шаг p		Ширина просвета b ₁ мин. мм	Диаметр ролика d ₁ макс. мм	Диаметр пальца d ₂ макс. мм	Ширина внутреннего звена b ₂ макс. мм	Высота пластины g мм	Средний размер пальца e мм	Длина пальца a ₁ макс. мм	Длина закрывающего пальца a ₃ макс. мм	Площадь шарнира A см ²	Требуемая*) мин. разруш нагрузка DIN/ISO F _B Н	Вес ≈ q кг/м	Внешнее звено		Детали	
	дюйм	мм												Тип	U	L	
140 – 3	1,75	44,45	25,22	25,40	12,70	37,0	40,8	48,87	151,2	158,5	14,10	517 200	21,5	AK	x	x	
160 – 3	2,00	50,80	31,55	28,58	14,27	45,0	47,8	58,55	180,7	188,7	19,26	680 400	26,3	AK	x	x	
180 – 3	2,25	57,15	35,48	35,71	17,46	50,85	50	65,84	202,0	210,7	26,61	840 700	40,5	AK	x	x	
200 – 3	2,50	63,50	37,85	39,68	19,84	54,7	60	71,55	221,1	230,7	32,56	1 061 400	48,8	AT	x	x	
240 – 3	3,00	76,20	47,35	47,63	23,80	67,5	70	87,83	270,6	282,5	48,20	1 530 900	74,1	AS	x	x	

*) Сведения об эффективно высоких показателях разрушающей нагрузки и усталостной прочности цепей Rexnord мы предоставим по вашему запросу.

Роликовые цепи, американская конструкция, серия Н



Небольшие изменения - высокая усталостная прочность

Звенья А и В могут поставляться для всех цепей.

Преимущества цепей гН®- фирмы Rexnord

Роликовые цепи Rexnord серии Н имеют пальцы из высококачественной цементируемой стали, аналогично соответствующим цепям серии стандарта ANSI.

Твердость поверхности, составляющая прикл. 60 HRC при обоих исполнениях гарантирует одинаковую великолепную износоустойчивость изделий Rexnord. Однако толщина пластин значительно больше. Она возникла в результате соответственно увеличенного шага цепи.

(см. стр. 42)

Роликовые цепи тяжелой серии Н фирмы Rexnord имеют усталостную прочность прикл. на 40% выше. Соответственно выше и нагрузочная способность.

Констатация, что тяжелая серия выдерживает те же разрушающие нагрузки, что и стандартная серия, не оказывает влияния на вышеупомянутый факт увеличения на 40% нагрузочной способности, т.к. сечение пластины является определяющим для усталостной прочности и тем самым нагрузочной способности.

Пальцы цепи серии ANSI не являются критичными для усталостной прочности. Они ограничивают только разрушающую нагрузку. Однако разрушающая нагрузка не является решающей для любой динамической нагрузки. Она имеет значение лишь при статической нагрузке и для определения так называемых факторов надежности.

Простые роликовые цепи, ISO 606 тяжелое исполнение с высокой усталостной прочностью (пластины большей толщины)

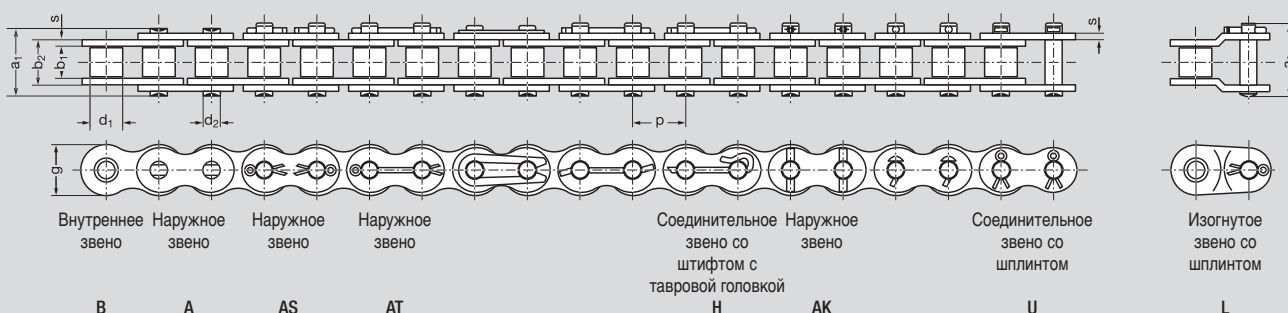

ANSI- Nc	Шаг p		Ширина просвета b, мин. мм	Диаметр ролика d ₁ макс. мм	Диаметр пальца d ₂ макс. мм	Ширина внутреннего звена b ₂ макс. мм	Толщина пластины s мм	Высота пластины g мм	Средний размер пальца e мм	Длина пальца a, макс. мм	Длина замыкающего пальца a3 макс. мм	Площадь шарнира A см ²	Требуемая*) мин. разруш. нагрузка acc. to DIN ISO FB Н	Вес ≈ q кг/м	Внешнее звенo стандарт	Детали		
	дюйм	мм														Тип	S	U
60 Н	0,75	19,05	12,57	11,91	5,94	19,35	3,05	17,7	—	28,8	32,0	1,15	31 800	1,97		x	x	
80 Н	1,00	25,40	15,75	15,88	7,92	24,3	4,0	23,5	—	35,9	41,0	1,94	56 700	3,2		x	x	
100 Н	1,25	31,75	18,9	19,05	9,53	29,0	4,7	29,2	—	42,8	48,2	2,76	88 500	4,4		x	x	
120 Н	1,50	38,10	25,22	22,23	11,10	37,0	5,5	34,4	—	53,0	59,0	4,12	27 000	6,4		x	x	
140 Н	1,75	44,45	25,22	25,40	12,70	38,7	6,3	40,8	—	56,6	62,6	4,91	72 400	8,3	AT	x	x	x
160 Н	2,00	50,80	31,55	28,58	14,27	46,9	7,0	47,8	—	67,2	72,3	6,69	126 800	11,5	AT	x	x	x
200 Н	2,50	63,50	37,85	39,68	19,84	57,6	9,5	60,0	—	84,0	93,5	11,42	153 800	20,0	AT	x	x	x

*) Сведения об эффективно высоких показателях разрушающей нагрузки и усталостной прочности цепей Rexnord мы предоставим по вашему запросу.

Сдвоенные роликовые цепи, ISO 606

тяжелое исполнение с повышенным пределом усталости (утолщенные пластины)

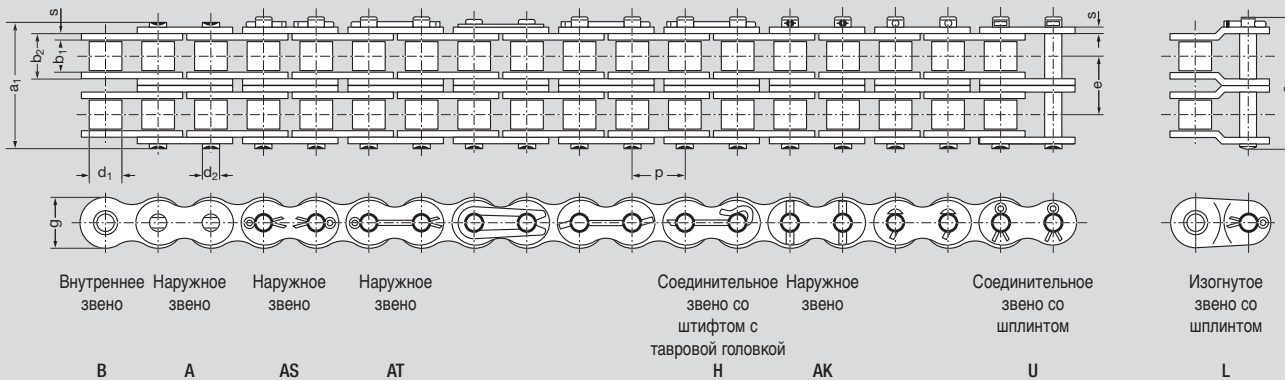

ANSI-Nr.	Шаг p		Ширина провета b ₁ мин. мм	Диаметр ролика d ₁ макс. мм	Диаметр пальца d ₂ макс. мм	Ширина внутреннего звена b ₂ макс. мм	Толщина пластины s мм	Высота пластины g мм	Средний размер пальца e мм	Длина пальца a ₁ макс. мм	Длина замыкающего пальца a ₃ макс. мм	Площадь шарнира A см ²	Требуемая*) мин. разруш. нагрузка ас. к DINISO FB Н	Вес ≈ q кг/м	Внешнее звено стандарт	Детали		
	дюйм	мм														Тип	S	U
60 H-2	0,75	19,05	12,57	11,91	5,94	19,35	3,05	17,7	26,10	54,9	58,0	2,30	63 600	3,95		x		x
80 H-2	1,00	25,40	15,75	15,88	7,92	24,3	4,0	23,5	32,60	68,6	73,7	3,88	13 400	6,3		x		x
100 H-2	1,25	31,75	18,90	19,05	9,53	29,0	4,7	29,2	39,12	82,0	97,8	5,52	177 000	9,0		x		x
120 H-2	1,50	38,10	25,22	22,23	11,10	37,0	5,5	34,4	48,91	101,8	109,5	8,36	254 000	12,6		x		x
140 H-2	1,75	44,45	25,22	25,40	12,70	38,7	6,3	40,8	52,20	108,7	116,0	9,82	344 800	16,2	AK	x	x	x
160 H-2	2,00	50,80	31,55	28,58	14,27	46,9	7,0	47,8	61,89	128,6	136,8	13,40	453 600	22,0	AK	x	x	x
200 H-2	2,50	63,50	37,85	39,68	19,84	57,6	9,5	60,0	78,30	161,6	171,2	22,84	707 600	39,0	AT	x	x	x

Тройные роликовые цепи ISO 606

тяжелое исполнение с повышенным пределом усталости (утолщенные пластины)

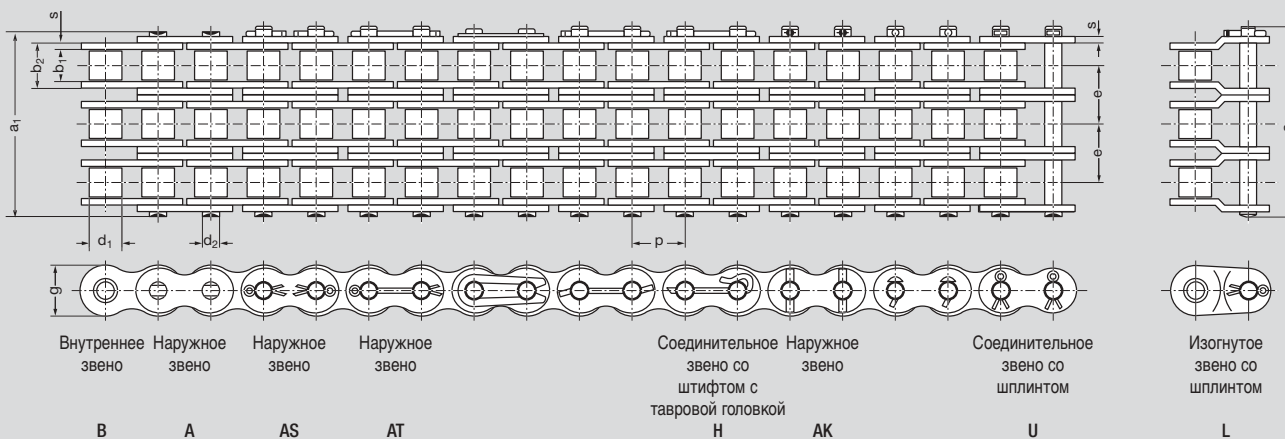

ANSI-Nr.	Шаг p		Ширина провета b ₁ мин. мм	Диаметр ролика d ₁ макс. мм	Диаметр пальца d ₂ макс. мм	Ширина внутреннего звена b ₂ макс. мм	Толщина пластины s мм	Высота пластины g мм	Средний размер пальца e мм	Длина пальца a ₁ макс. мм	Длина замыкающего пальца a ₃ макс. мм	Площадь шарнира A см ²	Требуемая*) мин. разруш. нагрузка ас. к DINISO FB Н	Вес ≈ q кг/м	Внешнее звено стандарт	Детали		
	дюйм	мм														Тип	S	U
60 H-3	0,75	19,05	12,57	11,91	5,94	19,35	3,05	17,7	26,10	81,1	84,4	3,45	95 400	5,8		x		x
80 H-3	1,00	25,40	15,75	15,88	7,92	24,3	4,0	23,5	32,60	101,2	106,3	5,82	170 100	9,6		x		x
100 H-3	1,25	31,75	18,90	19,05	9,53	29,0	4,7	29,2	39,12	120,0	126,6	8,30	265 500	13,4		x		x
120 H-3	1,50	38,10	25,22	22,23	11,10	37,0	5,5	34,4	48,91	150,8	158,7	12,35	381 000	19,5		x		x
140 H-3	1,75	44,45	25,22	25,40	12,70	38,7	6,3	40,8	52,20	160,9	168,3	14,30	517 200	24,7	AK	x	x	x
160 H-3	2,00	50,80	31,55	28,58	14,27	46,9	7,0	47,8	61,89	198,0	198,7	20,10	680 400	29,4	AK	x	x	x
200 H-3	2,50	63,50	37,85	39,68	19,84	57,6	9,5	60,0	78,30	239,1	248,7	34,26	1 061 400	58,0	AT	x	x	x

*) Сведения об эффективно высоких показателях разрушающей нагрузки и усталостной прочности цепей Rexnord мы предоставим по вашему запросу.

Роликовые цепи, американская конструкция, серия HE

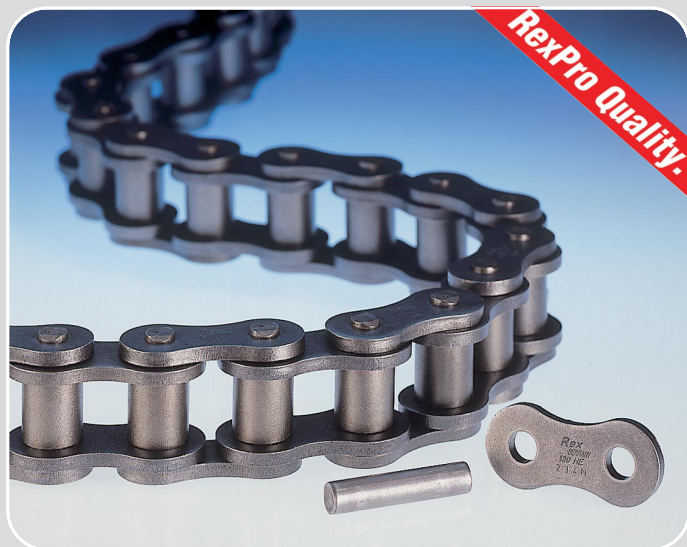

Необычайно высокая устойчивость к ударным нагрузкам

Звенья A и B могут поставляться для всех цепей

Преимущества цепей фирмы Rexnord гHE“

Роликовые цепи Rexnord серии HE, во-первых, имеют пластины следующих по размеру цепей и в результате обладают на 40% большей способностью к нагрузкам (усталостной прочностью) по сравнению со стандартной серией. Во-вторых, в отличие от стандартной цепи серии H здесь применяются пальцы из материала улучшенного качества, т. е. подвергнутого прокаливанию. Их повышенный предел прочности на срез и прочность на разрыв повышают разрывное усилие и устойчивость к восприятию ударов.

Пальцы из улучшенного материала естественно не обладают такой же высокой твердостью поверхности как цементированные пальцы стандартной и тяжелой серии. Отсюда получается несколько сниженная износостойчивость. При высоких требованиях к износостойчивости и недостаточной смазке необходимо принять во внимание дополнительную индуктивную закалку поверхности пальцев цепи.

В результате твердость поверхности становится выше 60 HRC и для этого варианта цепи достигается необычайно высокая износостойчивость наряду с уже существующей высокой усталостной прочностью и устойчивостью к ударным нагрузкам. Что касается толщины пластин, то речь идет о номинальных размерах. При необходимости запрашивайте точные и допустимые размеры.

Простые роликовые цепи, ISO 606, тяжелое исполнение с повышенной усталостной прочностью (утолщенные пластины) и повышенной разрушающей нагрузкой

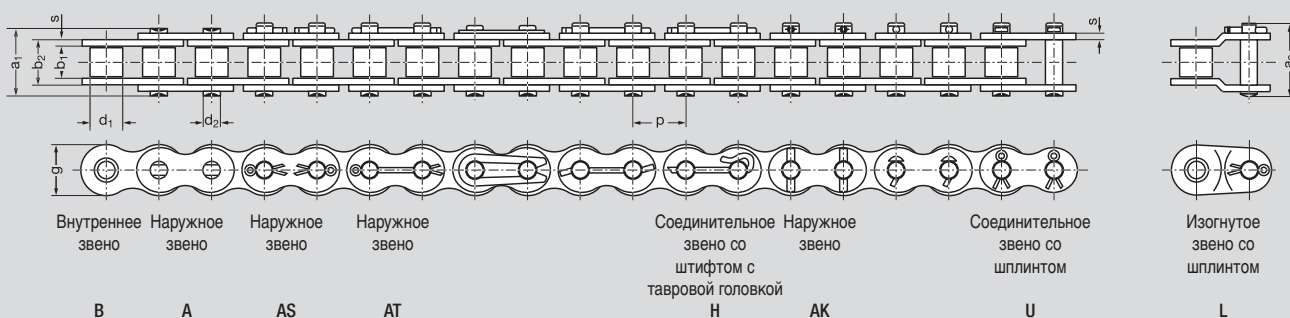

ANSI- №	Шаг p		Ширина просвета b, мин. мм	Диаметр ролика d ₁ макс. мм	Диаметр пальца d ₂ макс. мм	Ширина внутреннего звена b ₂ макс. мм	Толщина пластины s мм	Высота пластины g мм	Средний размер пальца e мм	Длина пальца a, макс. мм	Длина замыкающего пальца a3 макс. мм	Площадь шарнира A см ²	Требуемая*) мин.разруш. нагрузка acc. to DINISO FB Н	Вес P q кг/м	Внешнее звенo стандарт	Детали		
	дюйм	мм														Тип	S	U
60 HE	0,75	19,05	12,57	11,91	5,94	19,35	3,05	17,7	—	28,8	32,0	1,15	42 000	1,97		x	x	
80 HE	1,00	25,40	15,75	15,88	7,92	24,3	4,0	23,3	—	35,9	41,0	1,94	75 600	3,2		x	x	
100 HE	1,25	31,75	18,90	19,05	9,53	29,0	4,7	29,2	—	42,8	48,2	2,76	13 400	4,4		x	x	
120 HE	1,50	38,10	25,22	22,23	11,10	37,0	5,5	34,4	—	53,0	59,0	4,10	55 700	6,4		x	x	
140 HE	1,75	44,45	25,22	25,40	12,70	38,7	6,3	40,8	—	56,6	62,6	4,94	109 100	8,3	AT	x	x	x
160 HE	2,00	50,80	31,55	28,58	14,27	46,9	7,0	47,8	—	67,2	72,3	6,69	166 900	11,8	AT	x	x	x
200 HE	2,50	63,50	37,85	39,68	19,84	57,6	9,5	60,0	—	84,0	93,5	11,42	405 000	20,0	AT	x	x	x

*) Сведения об эффективно высоких показателях разрушающей нагрузки и усталостной прочности цепей Rexnord мы предоставим по вашему запросу.

Сдвоенные роликовые цепи, ISO 606, тяжелое исполнение, с увеличенной усталостной прочностью (утолщенные пластины) и повышенной разрушающей нагрузкой

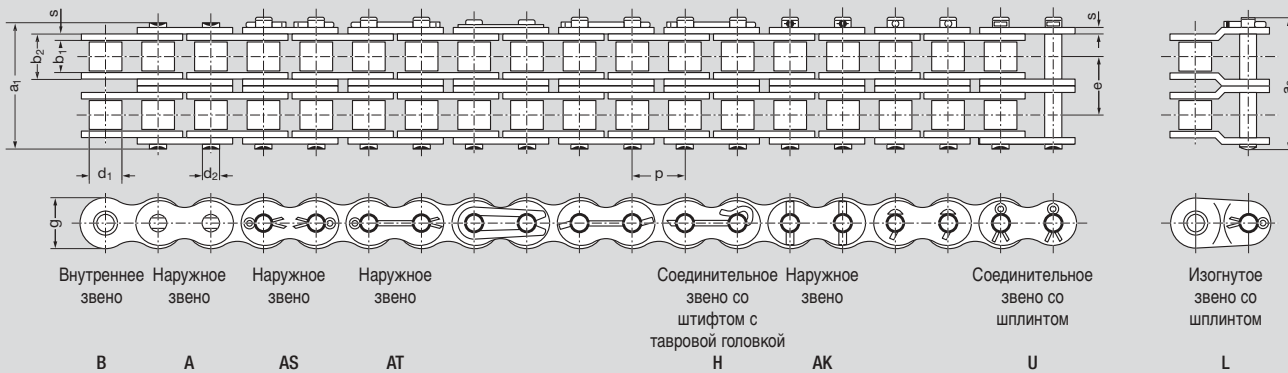

ANSI-Nr.	Шаг p		Ширина просвета b ₁ мин. мм	Диаметр ролика d ₁ макс. мм	Диаметр пальца d ₂ макс. мм	Ширина внутреннего звена b ₂ макс. мм	Толщина пластины s мм	Высота пластины g мм	Средний размер пальца e мм	Длина пальца a ₁ макс. мм	Длина замыкающего пальца a ₃ макс. мм	Площадь шарнира A см ²	Требуемая*) мин. разруш. нагрузка ас. б DINISO FB Н	Вес ≈ q кг/м	Внешнее звено стандарт	Детали		
	дюйм	мм														Тип	S	U
80 HE - 2	1,00	25,40	15,75	15,88	7,92	24,3	4,0	23,5	32,6	68,6	73,7	3,88	151 200	5,3		x		x
100 HE - 2	1,25	31,75	18,90	19,05	9,53	29,0	4,7	29,2	39,12	82,0	87,8	5,52	226 800	9,0		x		x
120 HE - 2	1,50	38,10	25,22	22,23	11,10	37,0	5,5	34,4	48,91	101,8	109,5	8,36	311 400	12,6		x		x
140 HE - 2	1,75	44,45	25,22	25,40	12,70	38,7	6,3	40,8	52,20	108,7	116,0	9,82	418 200	15,8	AK	x	x	x
160 HE - 2	2,00	50,80	31,55	28,58	14,27	46,9	7,0	47,8	61,89	128,6	136,8	13,40	533 800	22,0	AK	x	x	x
200 HE - 2	2,50	63,50	37,85	39,68	19,84	57,6	9,5	60,0	78,30	161,6	171,2	22,84	810 000	39,0	AT	x	x	x

Тройные роликовые цепи, ISO 606, тяжелое исполнение с повышенной усталостной прочностью (утолщенные пластины) и повышенной разрушающей нагрузкой

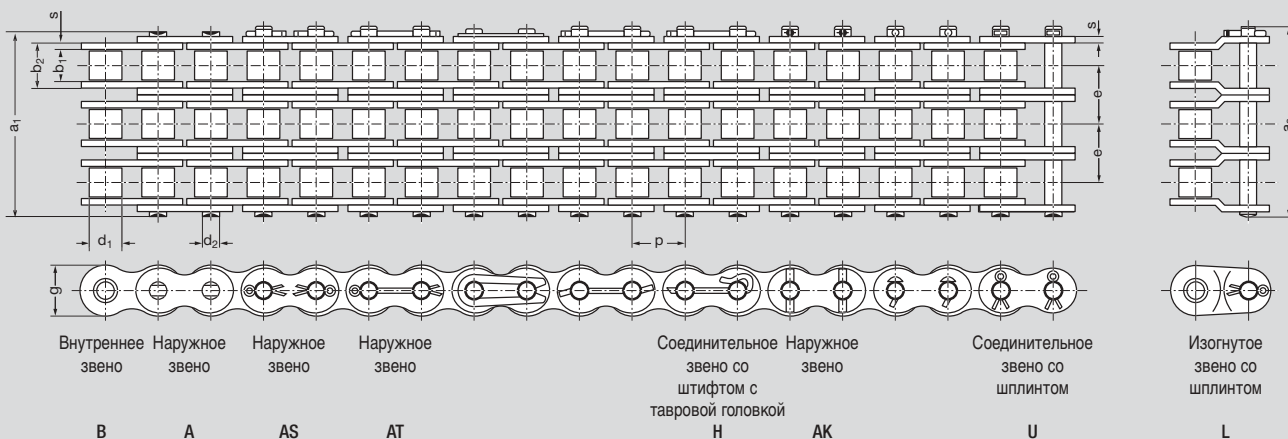

ANSI-Nr.	Шаг p		Ширина просвета b ₁ мин. мм	Диаметр ролика d ₁ макс. мм	Диаметр пальца d ₂ макс. мм	Ширина внутреннего звена b ₂ макс. мм	Толщина пластины s мм	Высота пластины g мм	Средний размер пальца e мм	Длина пальца a ₁ макс. мм	Длина замыкающего пальца a ₃ макс. мм	Площадь шарнира A см ²	Требуемая*) мин. разруш. нагрузка ас. б DINISO FB Н	Вес ≈ q кг/м	Внешнее звено стандарт	Детали		
	дюйм	мм														Тип	S	U
80 HE - 3	1,00	25,40	15,75	15,88	7,92	24,3	4,0	23,5	32,60	101,2	106,3	5,82	226 800	9,6		x		x
100 HE - 3	1,25	31,75	18,90	19,05	9,53	29,0	4,7	29,2	39,12	120,0	126,6	8,30	340 200	13,4		x		x
120 HE - 3	1,50	38,10	25,22	22,23	11,10	37,0	5,5	34,4	48,91	150,8	158,7	12,35	467 100	18,5		x		x
140 HE - 3	1,75	44,45	25,22	25,40	12,70	38,7	6,3	40,8	52,20	160,9	168,3	14,30	627 300	24,7	AK	x	x	x
160 HE - 3	2,00	50,80	31,55	28,58	14,27	46,9	7,0	47,8	61,89	198,0	198,7	20,10	800 700	29,4	AK	x	x	x
200 HE - 3	2,50	63,50	37,85	39,68	19,84	57,6	9,5	60,0	78,30	239,1	248,7	34,26	1 215 000	58,0	AT	x	x	x

*) Сведения об эффективно высоких показателях разрушающей нагрузки и усталостной прочности цепей Rexnord мы предоставим по вашему запросу.

Роликовые цепи, заводская норма

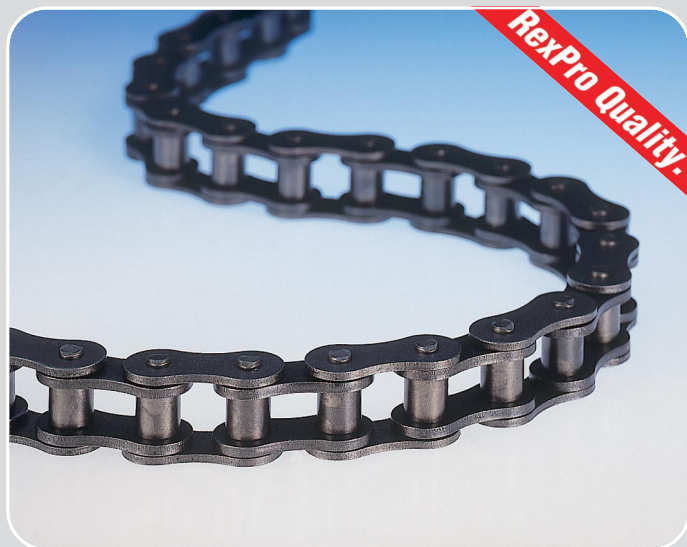

Цепи по заводским нормам для индивидуальных запросов

Звенья A и B могут поставляться для всех цепей. Все роликовые цепи, также с прямыми пластинами, могут поставляться как многорядные цепи.

- 1) Диаметр втулок
Не 488 = втулочная цепь.
- Более высокая внутренняя пластина rg = увеличенный предел усталости.

Роликовые цепи, заводская норма

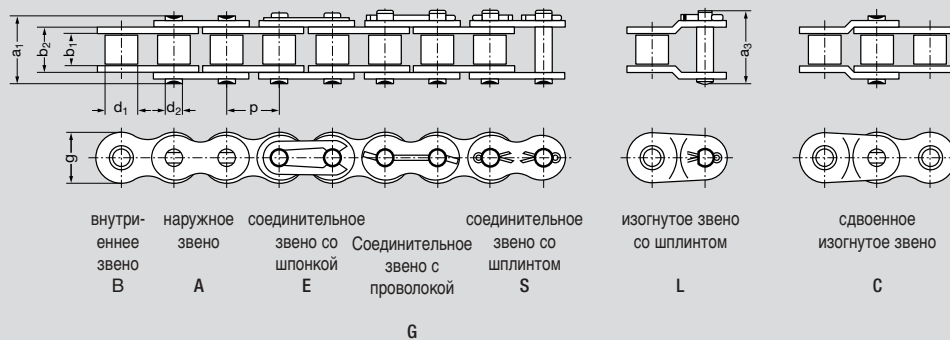

ISO-Nr.	Шаг p		Ширина провета b ₁ мин. мм	Диаметр ролика d ₁ макс. мм	Диаметр пальца d ₂ макс. мм	Ширина внутреннего звена b ₂ макс. мм	Высота пластины g мм	Средний размер пальца e мм	Длина пальца a ₁ макс. мм	Длина замыкающего пальца a ₃ макс. мм	Площадь шарнира A см ²	Требуемая*) мин. разруш нагрузка DIN/ISO F _B Н	Вес ≈ q кг/м	Детали			
	дюйм	мм												S	C	E	L
Re 217	0,50	12,7	6,4	8,51	4,45	9,93	11,6	—	15,4	18,9	0,44	18 000	0,67		x	x	x
Re 317	0,625	15,875	6,48	10,16	5,08	10,08	14,7	—	16,0	20,0	0,51	23 600	0,80		x	x	x
Re 425	0,75	19,05	13,5	12,07	5,72	19,40	16,8	—	27,0	31,8	1,12	33 500	1,57	x	x	x	x
Re 480	0,75	19,05	11,68	12,07	6,10	17,23	16,8	—	25,0	29,5	1,05	40 000	1,45	G	x	x	x
Re 487	0,787	20,0	16,0	12,00	6,00	22,50	19,0	—	32,1	35,9	1,35	35 500	2,00	x	G	x	x
He 488	0,787	20,0	16,0	12,00 ¹⁾	8,00	22,50	19,0	—	32,5	37,3	1,80	35 500	2,00	x	x	x	x
Re 514	1,00	25,4	12,7	14,00	7,00	19,07	19,7	—	27,3	33,1	1,33	45 000	1,74	x	x	x	x
Re 516	1,00	25,4	12,7 ¹⁾	15,88	8,28	21,07	20,6	—	30,8	37,6	1,74	63 000	2,40	x	x	x	x
Re 519	1,00	25,4	17,02	15,88	9,00	25,40	24,1	—	36,0	39,8	2,29	80 000	3,16	x	x	G	
Rz 519	1,00	25,4	17,02	15,88	9,00	25,40	24,1	31,88	67,8	72,0	4,58	160 000	6,25	x	x	G	
Re 525	1,00	25,4	12,7	12,70	7,00	19,07	20,8	—	27,4	32,5	1,33	45 000	1,59	x	x	x	x
Re 626	1,18	30,0	17,02	15,88	8,28	25,40	20,5	—	35,5	41,9	2,10	63 000	2,33	x	x		x

*) Сведения об эффективно высоких показателях разрушающей нагрузки и усталостной прочности цепей Rexnord мы предоставим по вашему запросу.

Роликовые цепи для тяжелых приводов и подъёмников

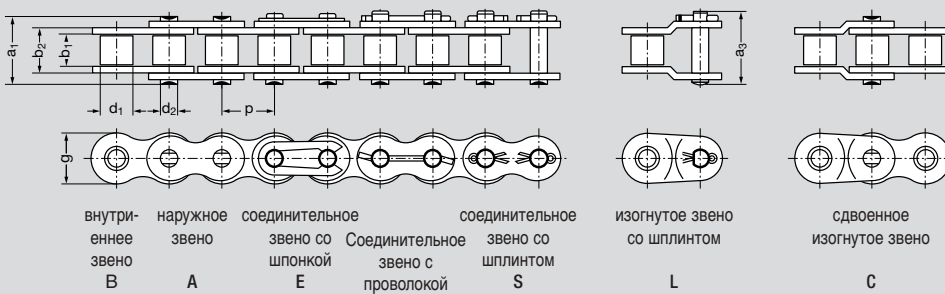

G

Цепь №	Шаг p		Ширина просвета b ₁ мин. мм	Диаметр ролика d ₁ макс. мм	Диаметр пальца d ₂ макс. мм	Ширина внутреннего звена b ₂ макс. мм	Высота пластины g мм	Длина пальца a ₁ макс. мм	Длина закрывающего пальца a ₃ макс. мм	Площадь шарнира A см ²	Требуемая*) мин. разруш нагрузка DIN/ISO F _B H	Вес ≈ q кг/м	Детали			
	дюйм	мм											S	C	E	L
KRV 12	1,00	25,40	12,70	19,05	10,19	25,7	24,0	40,1	—	2,61	17 500	4,40	x			
R 38 SH	1,50	38,10	25,40	25,40	14,63	40,0	37,2	56,7	—	5,85	235 000	7,80	x			
R 44 SH	1,75	44,45	30,99	27,94	15,90	46,5	40,8	66,3	—	7,39	270 000	9,80	x			

Роликовые цепи для тележек, предназначенных для подъема контейнеров

Цепь №	Шаг p		Ширина просвета b ₁ мин. мм	Диаметр ролика d ₁ макс. мм	Диаметр пальца d ₂ макс. мм	Ширина внутреннего звена b ₂ макс. мм	Высота пластины g мм	Длина пальца a ₁ макс. мм	Длина закрывающего пальца a ₃ макс. мм	Площадь шарнира A см ²	Требуемая*) мин. разруш нагрузка DIN/ISO F _B H	Вес ≈ q кг/м	Детали			
	дюйм	мм											S	C	E	L
○ 64 S – 1	2,50	63,5	38,1	39,38	22,45	57,9	59,5	84,4	93,9	13,2	130 000	16,50	1			
○ 200 HF	2,50	63,5	38,1	39,68	19,80	54,9	59,5	—	85,6	10,9	153 800	17,00	x			

Роликовые цепи с прямыми пластинами, ISO 606/DIN 8187

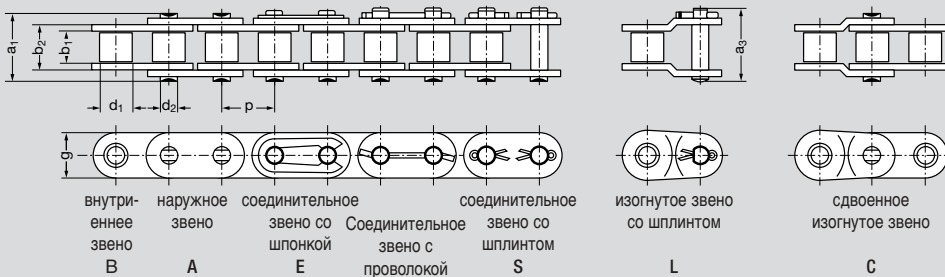

G

ISO- №	Шаг p		Ширина просвета b ₁ мин. мм	Диаметр ролика d ₁ макс. мм	Диаметр пальца d ₂ макс. мм	Ширина внутреннего звена b ₂ макс. мм	Высота пластины g мм	Средний размер пальца e мм	Длина пальца a ₁ макс. мм	Длина закрывающего пальца a ₃ макс. мм	Площадь шарнира A см ²	Требуемая*) мин. разруш нагрузка DIN/ISO F _B H	Вес ≈ q кг/м	Детали			
	дюйм	мм												S	C	E	L
○ 06 B – 1 GL	0,375	9,525	5,72	6,35	3,28	8,53	8,2	—	13,5	16,8	0,28	9 000	0,42			x	
○ 06 B – 2 GL	0,375	9,525	5,72	6,35	3,28	8,53	8,2	10,24	23,8	27,1	0,56	16 000	0,78			x	
08 B – 1 GL	0,50	12,70	7,75	8,51	4,45	11,3	12,0	—	17,0	19,0	0,50	18 000	0,75			x	
10 B – 1 GL	0,625	15,875	9,65	10,16	5,08	13,28	13,8	—	18,9	22,0	0,67	22 400	1,00			x	
10 B – 2 GL	0,625	15,875	9,65	10,16	5,08	13,28	13,8	16,59	35,5	38,6	1,34	44 500	1,90			x	
12 B – 1 GL	0,75	19,05	11,68	12,07	5,72	15,62	15,9	—	22,3	25,1	0,89	29 000	1,33			x	
12 B – 2 GL	0,75	19,05	11,68	12,07	5,72	15,62	15,9	19,46	41,7	44,4	1,79	57 800	2,60			x	
16 B – 1 GL	1,00	25,40	17,02	15,88	8,28	25,4	20,5	—	35,4	42,4	2,10	60 000	2,85	x		x	
16 B – 2 GL	1,00	25,40	17,02	15,88	8,28	25,4	20,5	31,88	67,4	74,0	4,21	106 000	5,80	x		x	
20 B – 1 GL	1,25	31,75	19,56	19,05	10,19	29,0	25,8	—	40,4	47,6	2,96	95 000	4,00	x			
24 B – 1 GL	1,50	38,10	25,40	25,40	14,63	37,9	33,0	—	53,8	60,6	5,54	160 000	7,50	x			
32 B – 1 GL	2,00	50,80	30,80	29,21	17,81	45,5	41,2	—	65,1	73,6	8,10	250 000	10,40	x			
60 GL	0,75	19,05	12,57	11,91	5,94	17,7	17,7	—	25,7	29,6	1,05	31 800	1,65	x		x	
80 GL	1,00	25,4	15,75	15,88	7,92	22,5	24,0	—	32,9	38,0	1,78	56 700	3,00	x		x	

*) Сведения об эффективно высоких показателях разрушающей нагрузки и усталостной прочности цепей Rexnord мы предоставим по вашему запросу.

RexCarbon - Роликовые цепи

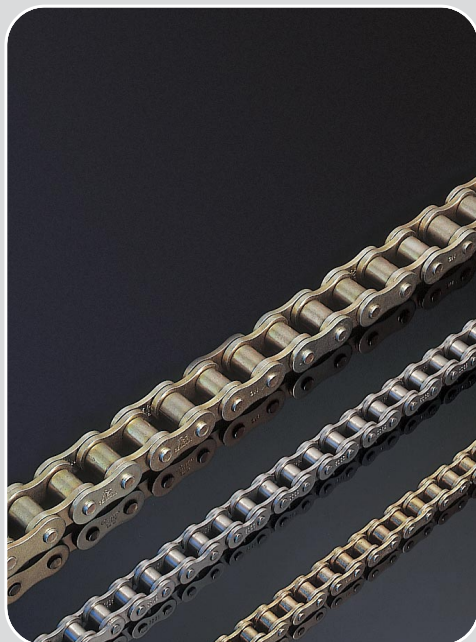

Использование, не требующее обслуживания

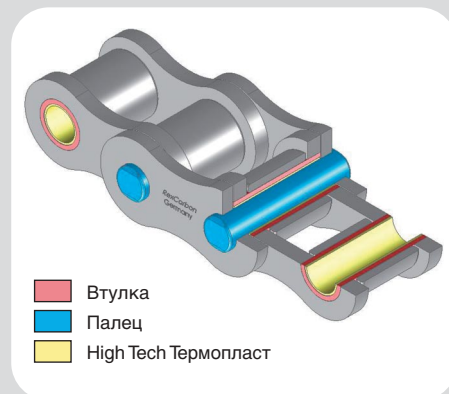

Звенья А и В могут поставляться для всех цепей.
KL-допустимое изменение длины цепи: от 0 до +0,35 %.

Простые RexCarbon-Цепи европейской конструкции (DIN 8187)

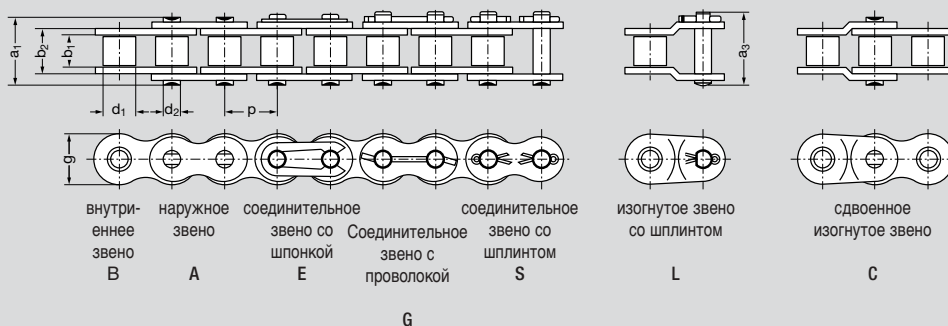

Цепь №г.	Шаг p		Ширина просвета b ₁ мин. мм	Диаметр ролика d ₁ макс. мм	Диаметр пальца d ₂ макс. мм	Ширина внутреннего звена b ₂ макс. мм	Высота пластины g мм	Средний размер пальца e мм	Длина пальца a ₁ макс. мм	Длина замыкающего пальца a ₃ макс. мм	Площадь шарнира A см ²	Требуемая*) мин.разруш нагрузка DIN/ISO F _B Н	Вес ≈ q кг/м	Детали			
	дюйм	мм												S	C	E	L
08 В – 1 СВ	0,50	12,70	7,75	8,51	4,45	11,30	11,6	–	16,7	18,2	0,50	18 000	0,68		x	x	x
10 В – 1 СВ	0,625	15,875	9,65	10,16	5,08	13,28	14,6	–	18,9	20,5	0,67	22 400	0,87		x	x	x
12 В – 1 СВ	0,75	19,05	11,68	12,07	5,72	15,62	15,9	–	22,3	23,5	0,89	29 000	1,15	x	x	x	x
16 В – 1 СВ	1,00	25,40	17,02	15,88	8,28	25,40	20,5	–	35,4	37,6	2,10	60 000	2,60	x	x	x	x

Сдвоенные RexCarbon-Цепи европейской конструкции (DIN 8187)

Цепь №г.	Шаг p		Ширина просвета b ₁ мин. мм	Диаметр ролика d ₁ макс. мм	Диаметр пальца d ₂ макс. мм	Ширина внутреннего звена b ₂ макс. мм	Высота пластины g мм	Средний размер пальца e мм	Длина пальца a ₁ макс. мм	Длина замыкающего пальца a ₃ макс. мм	Площадь шарнира A см ²	Требуемая*) мин.разруш нагрузка DIN/ISO F _B Н	Вес ≈ q кг/м	Детали			
	дюйм	мм												S	C	E	L
08 В – 2 СВ	0,50	12,70	7,75	8,51	4,45	11,30	11,6	–	31,0	32,2	1,01	32 000	1,26		x	x	x
10 В – 2 СВ	0,625	15,875	9,65	10,16	5,08	13,28	14,6	–	35,5	37,2	1,34	44 500	1,73		x	x	x
12 В – 2 СВ	0,75	19,05	11,68	12,07	5,72	15,62	15,9	–	41,7	43,0	1,79	51 800	2,27		x	x	x
16 В – 2 СВ	1,00	25,40	17,02	15,88	8,28	25,40	20,5	–	67,1	69,5	4,21	106 000	4,50		x	x	x

*) Сведения об эффективно высоких показателях разрушающей нагрузки и усталостной прочности цепей Rexnord мы предоставим по вашему запросу.

Цепи с пустотелыми пальцами



Удобная транспортировка, соединение и монтаж.

Тип А - втулочная цепь

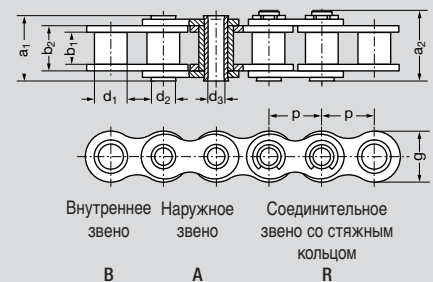

Тип В – роликовая цепь

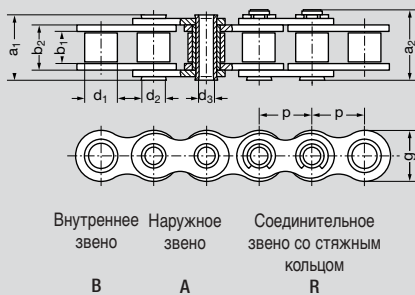

Тип С – с ходовыми роликами

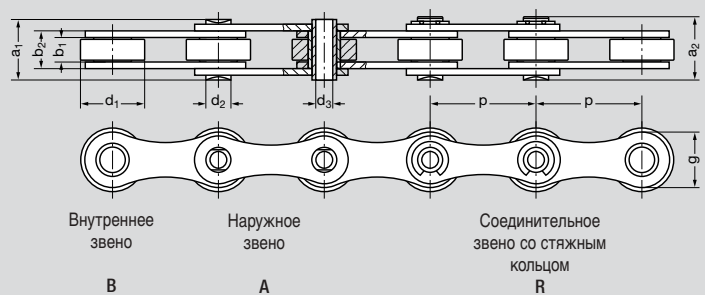

Простые цепи с пустотелыми пальцами, основные размеры в соответствии с европейской и американской конструкцией

Цепь №	Тип	Шаг p		Ширина просвета b ₁ мин. мм	Диаметр ролика d ₁ макс. мм	Диаметр пальца d ₂ макс. мм	Hollow rip chains inner x d ₃ мин. мм	Ширина внутреннего звена b ₂ макс. мм	Высота пластины g мм	Средний размер пальца e мм	Длина пальца a ₁ макс. мм	Длина закрывающего пальца a ₂ макс. мм	Площадь шарнира A см ²	Требуемая*) шарнира нагрузка DIN/ISO F _B Н	Вес мин. разруш ≈ q кг/м	Детали	
		дюйм	мм													C	R
10 В – 1 НВ	В	0,625	15,875	9,65	10,16	5,94	4	13,9	14,7	—	19,3	21,1	1,14	17 000	0,80		х
12 В – 1 НВ	В	0,75	19,05	11,68	12,07	6,50	4	16,3	15,9	—	22,4	24,0	1,06	21 000	1,10	х	х
40 НВ	А	0,50	12,70	7,85	7,95 ¹⁾	5,72	4	11,9	11,6	—	17,1	18,5	0,68	10 000	0,53		х
60 НВ	В	0,75	19,05	12,57	11,91	7,00	5	18,65	17,7	—	26,3	27,2	1,30	20 000	1,32	х	х
80 НВ	А	1,00	25,40	15,75	15,88 ¹⁾	11,67	8,1	22,5	23,7	—	32,6	33,7	2,63	53 000	2,40		х
SK 845	С	2,00	50,80	10,00	30,00	11,60	8,1	16,8	25,6	—	26,4	28,6	1,95	50 000	2,06	х	х

Сдвоенные цепи с пустотелыми пальцами, основные размеры в соответствии европейской конструкцией

Цепь №	Тип	Шаг p		Ширина просвета b ₁ мин. мм	Диаметр ролика d ₁ макс. мм	Диаметр пальца d ₂ макс. мм	Hollow rip chains inner x d ₃ мин. мм	Ширина внутреннего звена b ₂ макс. мм	Высота пластины g мм	Средний размер пальца e мм	Длина пальца a ₁ макс. мм	Длина закрывающего пальца a ₂ макс. мм	Площадь шарнира A см ²	Требуемая*) шарнира нагрузка DIN/ISO F _B Н	Вес мин. разруш ≈ q кг/м	Детали	
		дюйм	мм													C	R
10 В – 2 НВ	В	0,625	15,875	9,65	10,16	5,94	4	13,9	14,7	17,8	37,3	39,0	2,08	33 500	1,6		х
12 В – 2 НВ	В	0,75	19,05	11,68	12,07	6,5	4	16,3	15,9	20,6	43,0	45,0	2,12	42 500	2,2	х	х

1) Bush-Ø

*) Сведения об эффективно высоких показателях разрушающей нагрузки и усталостной прочности цепей Rexnord мы предоставим по вашему запросу.

RexPlus- роликовые цепи из нержавеющей и кислотнoустойчивой стали



Нержавеющие, кислотнoустойчивые, с высокой износостойчивостью и усталостной прочностью

Роликовые цепи RexPlus изготавливаются из патентованного материала.

Простые роликовые цепи из нержавеющей и кислотнoустойчивой стали

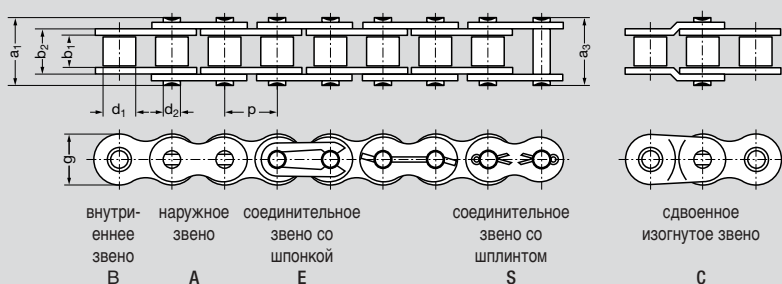

Цепь №.	Шаг p		Ширина просвета b ₁ мин. мм	Диаметр ролика d ₁ макс. мм	Диаметр пальца d ₂ макс. мм	Ширина внутреннего звена b ₂ макс. мм	Высота пластины g мм	Средний размер пальца e мм	Длина пальца a ₁ макс. мм	Длина закрывающего пальца a ₃ макс. мм	Площадь шарнира A см ²	Требуемая*) мин.разруш нагрузка DIN/ISO F _B Н	Вес ≈ q кг/м	Детали	
	дюйм	мм												С	Е
08 В – 1 SS	0,50	12,70	7,75	8,51	4,45	11,30	11,6	–	16,7	18,2	0,50	11 000	0,71	x	x
10 В – 1 SS	0,625	15,875	9,65	10,16	5,08	13,28	14,6	–	18,9	20,4	0,67	14 000	0,93	x	x
12 В – 1 SS	0,75	19,05	11,68	12,07	5,72	15,62	15,9	–	22,3	23,5	0,89	17 000	1,25	x	x
16 В – 1 SS	1,00	25,40	17,02	15,88	8,28	25,40	20,5	–	35,4	37,6	2,10	40 000	2,70	x	x
50 – 1 SS	0,625	15,875	9,40	10,16	5,08	13,80	14,6	–	20,4	21,8	0,70	16 500	1,00	x	x

Сдвоенные роликовые цепи из нержавеющей и кислотнoустойчивой стали

Цепь №.	Шаг p		Ширина просвета b ₁ мин. мм	Диаметр ролика d ₁ макс. мм	Диаметр пальца d ₂ макс. мм	Ширина внутреннего звена b ₂ макс. мм	Высота пластины g мм	Средний размер пальца e мм	Длина пальца a ₁ макс. мм	Длина закрывающего пальца a ₃ макс. мм	Площадь шарнира A см ²	Требуемая*) мин.разруш нагрузка DIN/ISO F _B Н	Вес ≈ q кг/м	Детали	
	дюйм	мм												С	Е
08 В – 2 SS	0,50	12,70	7,75	8,51	4,45	11,30	11,6	13,92	31,0	32,2	1,00	19 500	1,35	x	x
10 В – 2 SS	0,625	15,875	9,65	10,16	5,08	13,28	14,6	16,59	35,5	37,2	1,34	25 000	1,83	x	x
12 В – 2 SS	0,75	19,05	11,68	12,07	5,72	15,62	15,9	19,46	41,7	43,0	1,78	30 000	2,37	x	x
16 В – 2 SS	1,00	25,40	17,02	15,88	8,28	25,45	20,5	31,88	67,1	69,5	4,20	71 000	5,30	x	x
50 – 2 SS	0,625	15,875	9,40	10,16	5,08	13,80	14,6	18,11	38,5	33,9	1,40	33 000	2,04	x	x

*) Сведения об эффективно высоких показателях разрушающей нагрузки и усталостной прочности цепей Rexnord мы предоставим по вашему запросу.

Цепи с боковым изгибом

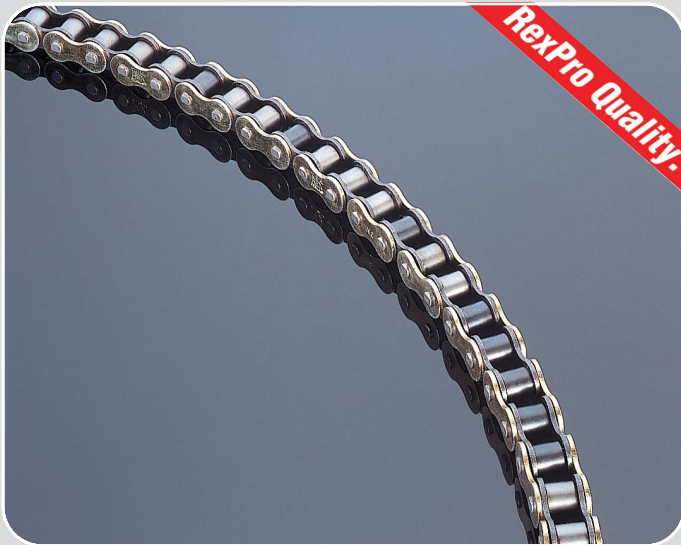

Для конструкций, имеющих изгиб

Звенья А и В могут поставляться для всех цепей
Дополнительные элементы монтажа – по запросу

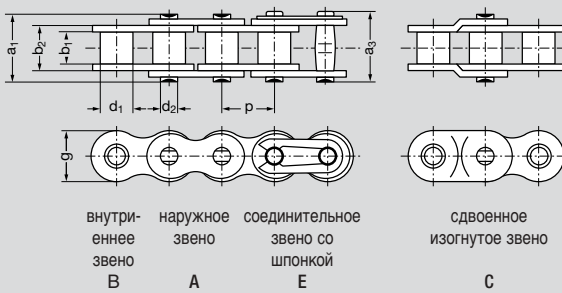

внутри-
енное
звено
В

наружное
звено
А

соединительное
звено со
шпонкой
Е

сдвоенное
изогнутое звено
С

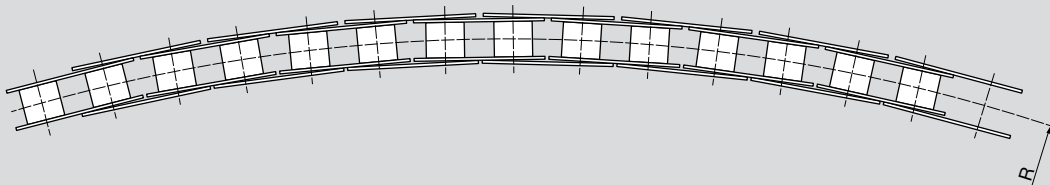

Роликовые цепи с боковым изгибом, основные размеры соответствующие европейской конструкции (DIN 8187)

Цепь №	Шаг p		Ширина просвета b ₁ мин. мм	Диаметр ролика d ₁ макс. мм	Диаметр пальца d ₂ макс. мм	Ширина внутреннего звена b ₂ макс. мм	Высота пластины g мм	Длина пальца a ₁ макс. мм	Длина закрывающего пальца a ₃ макс. мм	Площадь шарнира R мин. см ²	Требуемая*) мин.разруш. нагрузка DIN/ISO F _B Н	Вес ≈ q кг/м	Детали	
	дюйм	мм											С	Е
08 В – 1 SB	0,50	12,70	7,75	8,51	4,45	11,30	11,8	17,1	18,3	315	11 200	0,71	х	х
10 В – 1 SB	0,625	15,875	9,65	10,16	5,08	13,28	14,7	19,4	20,6	400	15 000	0,92	х	х
12 В – 1 SB	0,75	19,05	11,68	12,07	5,72	15,61	15,9	22,5	23,7	500	20 000	1,20	х	х

Роликовые цепи с боковым изгибом, основные размеры соответствующие американской конструкции (DIN 8188)

Цепь №	Шаг p		Ширина просвета b ₁ мин. мм	Диаметр ролика d ₁ макс. мм	Диаметр пальца d ₂ макс. мм	Ширина внутреннего звена b ₂ макс. мм	Высота пластины g мм	Длина пальца a ₁ макс. мм	Длина закрывающего пальца a ₃ макс. мм	Площадь шарнира R мин. см ²	Требуемая*) мин.разруш. нагрузка DIN/ISO F _B Н	Вес ≈ q кг/м	Детали	
	дюйм	мм											С	Е
40 SB	0,50	12,70	7,85	7,92	3,96	11,18	11,6	16,6	17,8	315	9 000	0,64	х	х
50 SB	0,625	15,875	9,40	10,16	5,08	13,84	14,6	20,8	22,1	400	15 000	1,10	х	х
60 SB	0,75	19,05	12,57	11,91	5,94	17,75	17,7	25,7	27,1	500	22 400	1,50	х	х

*) Сведения об эффективно высоких показателях разрушающей нагрузки и усталостной прочности цепей Rexnord мы предоставим по вашему запросу.

Роликовые цепи с длинными звеньями



Высокий коэффициент полезного действия - малый вес

Звенья A и B могут поставляться для всех цепей.

1) Могут поставляться также с роликами Delrin.

Роликовые цепи с длинными звеньями, ISO 1275/DIN 8181

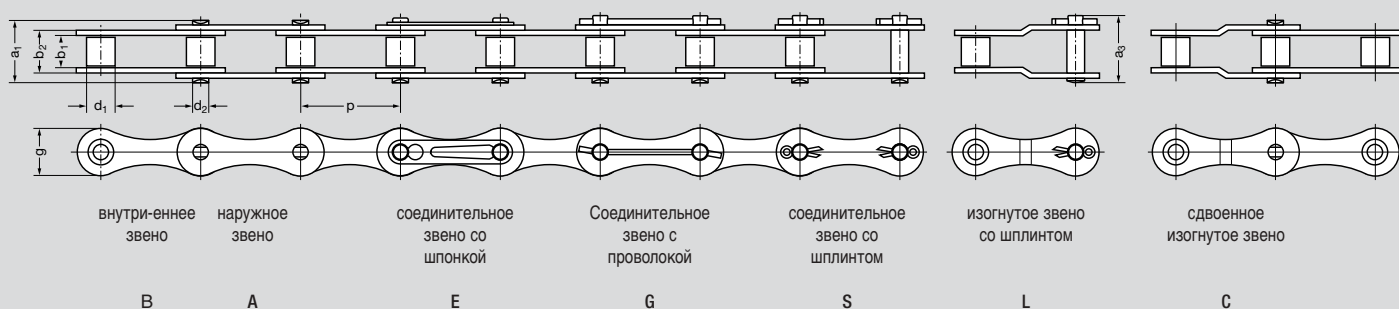

Европейская конструкция

Цепь №	Шаг p		Ширина просвета b ₁ мин. мм	Диаметр ролика d ₁ макс. мм	Диаметр пальца d ₂ макс. мм	Ширина внутреннего звена b ₂ макс. мм	Высота пластины g мм	Длина пальца a ₁ макс. мм	Длина замыкающего пальца a ₃ макс. мм	Площадь шарнира A см ²	Требуемая*) мин.разруш нагрузка DIN/ISO F _B Н	Вес ≈ q кг/м	Детали			
	дюйм	мм											S G	C	E	L
208 B	1,00	25,4	7,75	8,51	4,45	11,30	11,5	16,7	18,9	0,50	18 000	0,45	x	x	x	x
210 B	1,25	31,75	9,65	10,16	5,08	13,28	14,5	18,9	21,8	0,67	22 400	0,59	x	x	x	x
212 B	1,50	38,1	11,68	12,07	5,72	15,62	15,9	22,3	24,7	0,89	29 000	0,74	x	x	x	x
216 B	2,00	50,8	17,02	15,88	8,28	25,40	21,4	35,4	38,4	2,10	60 000	1,71	x	x		x

Американская конструкция

Цепь №	Шаг p		Ширина просвета b ₁ мин. мм	Диаметр ролика d ₁ макс. мм	Диаметр пальца d ₂ макс. мм	Ширина внутреннего звена b ₂ макс. мм	Высота пластины g мм	Длина пальца a ₁ макс. мм	Длина замыкающего пальца a ₃ макс. мм	Площадь шарнира A см ²	Требуемая*) мин.разруш нагрузка DIN/ISO F _B Н	Вес ≈ q кг/м	Детали			
	дюйм	мм											S G	C	E	L
208 A	1,00	25,4	7,85	7,95	3,96	11,15	11,5	16,3	19,8	0,44	14 100	0,42	x	x	x	x
210 A	1,25	31,75	9,40	10,16	5,08	13,8	14,5	20,3	24,5	0,70	22 200	0,67	x	x	x	x
212 A	1,50	38,1	12,57	11,91	5,94	17,7	16,8	25,7	29,6	1,05	31 800	1,02	x	x	x	x
216 A	2,00	50,8	15,75	15,88	7,92	22,5	21,4	33,0	37,4	1,78	56 700	1,55	x	x		x

*) Сведения об эффективно высоких показателях разрушающей нагрузки и усталостной прочности цепей Rexnord мы предоставим по вашему запросу.

Роликовые цепи с длинными звеньями с прямыми пластинами и ходовыми роликами, американская конструкция, ISO 1275

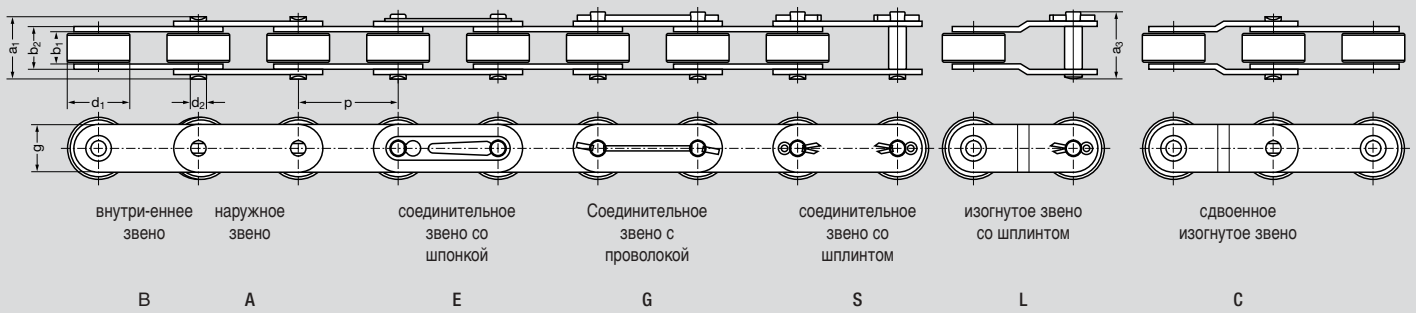

Цепь №	Шаг p		Ширина просвета b ₁ мин. мм	Диаметр ролика d ₁ макс. мм	Диаметр пальца d ₂ макс. мм	Ширина внутреннего звена b ₂ макс. мм	Высота пластины g мм	Длина пальца a ₁ макс. мм	Длина закрывающего пальца a ₃ макс. мм	Площадь шарнира A см ²	Требуемая*) мин.разруш нагрузка DIN/ISO F _B Н	Вес ≈ q кг/м	Детали			
	дюйм	мм											S G	C	E	L
C 2042	1,00	25,4	7,85	15,88	3,96	11,15	11,5	16,3	20,3	0,44	14 100	0,85	x		x	x
C 2052	1,25	31,75	9,40	19,05	5,08	13,8	14,5	20,3	24,5	0,70	22 200	1,27	x		x	x
C 2062 H ¹⁾	1,50	38,1	12,57	22,23	5,94	19,4	16,8	28,8	32,0	1,15	31 800	2,10	x	x	x	x
C 2082 H ¹⁾	2,00	50,8	15,75	28,58	7,93	24,2	22,8	35,9	41,0	1,94	56 700	3,44	x	x		

Роликовые цепи с длинными звеньями с прямыми пластинами, американская конструкция ISO 1275

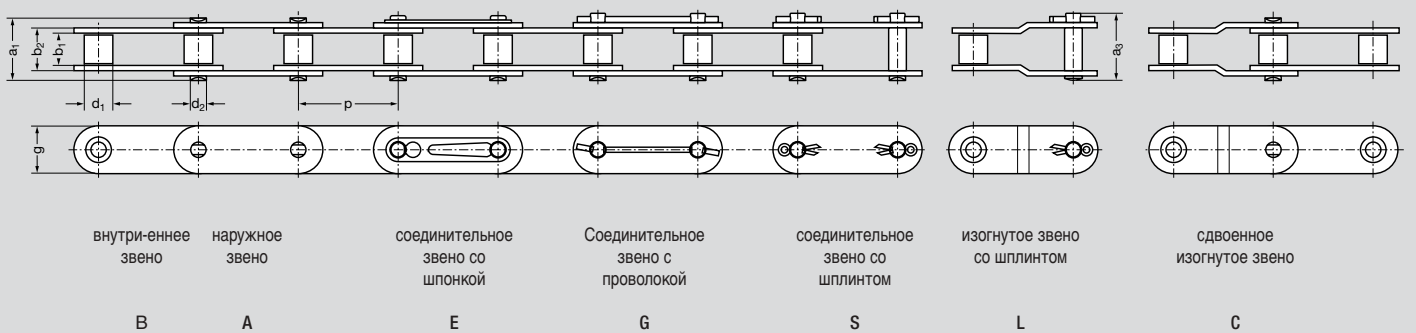

Цепь №	Шаг p		Ширина просвета b ₁ мин. мм	Диаметр ролика d ₁ макс. мм	Диаметр пальца d ₂ макс. мм	Ширина внутреннего звена b ₂ макс. мм	Высота пластины g мм	Длина пальца a ₁ макс. мм	Длина закрывающего пальца a ₃ макс. мм	Площадь шарнира A см ²	Требуемая*) мин.разруш нагрузка DIN/ISO F _B Н	Вес ≈ q кг/м	Детали			
	дюйм	мм											S G	C	E	L
C 2040	1,00	25,4	7,85	7,95	3,96	11,15	11,5	16,3	20,3	0,44	14 100	0,48	x	x	x	x
C 2050	1,25	31,75	9,40	10,16	5,08	13,8	14,5	20,3	24,5	0,70	22 200	0,80	x	x	x	x
C 2060 H	1,50	38,1	12,57	11,91	5,94	19,4	16,8	28,8	32,9	1,15	31 800	1,49	x	x	x	x
C 2080 H	2,00	50,8	15,75	15,88	7,92	24,2	22,8	35,3	41,0	1,92	56 700	2,36	x	x		

¹⁾ Сведения об эффективно высоких показателях разрушающей нагрузки и усталостной прочности цепей Rexnord мы предоставим по вашему запросу.

Роликовые цепи для сельскохозяйственных машин



Надежные с высоким запасом прочности, даже в суровых условиях

Для программы цепей с длинными звеньями и цепей для сельскохозяйственных машин (серии S) мы имеем очень обширный ассортимент стандартных и специальных захватов, а также дополнительных конструктивных элементов.

См. наш проспект по цепям для сельскохозяйственных машин.

Роликовые цепи для сельскохозяйственных машин, ISO 487/DIN 8189

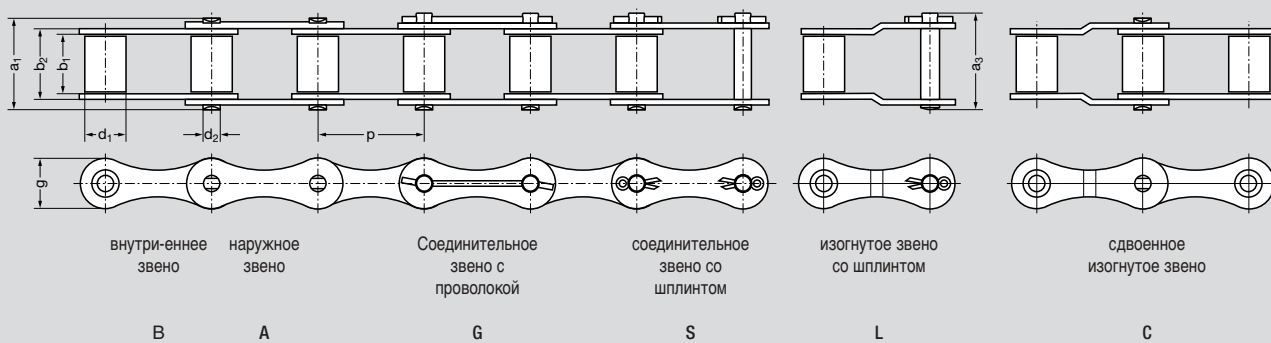

Тип цепи		Шаг		Ширина провета	Диаметр ролика	Диаметр пальца	Ширина внутреннего звена	Высота пластины	Длина пальца	Длина замыкающего пальца	Площадь шарнира	Требуемая*) мин. разруш. нагрузка DIN/ISO FB Н	Вес ≈ q кг/м	Детали			
старые	новые	дюйм	мм											b ₁ мин. мм	d ₁ макс. мм	d ₂ макс. мм	b ₂ макс. мм
RL 640	S 32 W	1,15	29,21	15,88	11,43	4,47	20,19	13,5	26,7	29,6	0,90	20 000	0,76	x		x	
RL 670	S 42 W	1,375	34,93	19,05	14,27	7,0	25,40	19,6	34,25	36,7	1,78	27 000	1,49	x	x		x
SK 742	S 45 W	1,63	41,40	22,23	15,24	5,74	28,58	17,2	38,1	40,6	1,63	25 000	1,46	x	x	x	x
RL 741	S 52 W	1,50	38,10	22,23	15,24	5,74	28,58	17,3	38,1	40,6	1,63	25 000	1,56	x	x	x	x
SK 744	S 55 W	1,63	41,40	22,23	17,78	5,74	28,58	17,3	38,1	40,6	1,63	25 000	1,65	x	x	x	x
RL 747	S 62 W	1,65	41,91	25,40	19,05	5,72	30,60	17,0	40,5	42,6	1,82	28 000	1,95	x	x		x
RL 942	S 77	2,30	58,34	22,23	18,26	8,92	30,90	24,6	43,8	49,2	2,77	45 000	2,35	x	x		x
RL 1042	S 88	2,60	66,27	28,58	22,86	8,92	37,52	24,2	50,2	55,5	3,34	45 000	2,78	x	x		x

*) Сведения об эффективно высоких показателях разрушающей нагрузки и усталостной прочности цепей Rexnord мы предоставим по вашему запросу.

Роликовые цепи для сельскохозяйственных машин, заводская норма

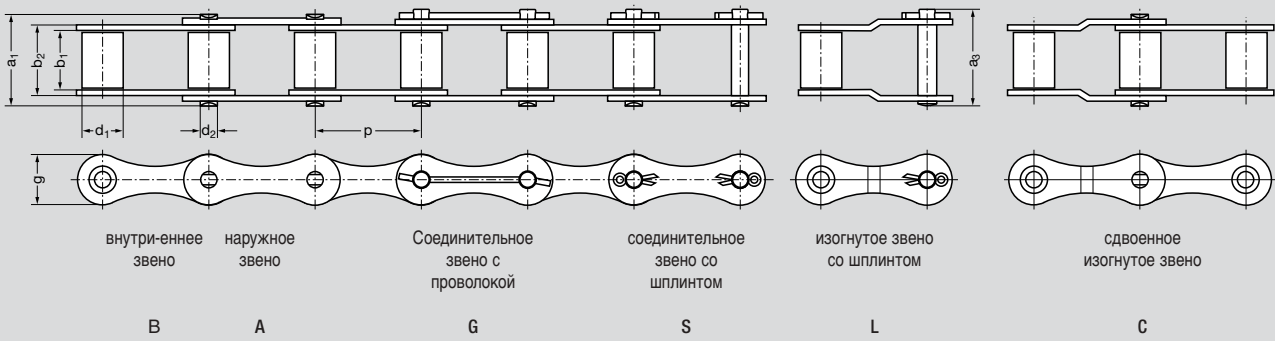

Тип цепи		Шаг		Ширина просвета	Диаметр ролика	Диаметр пальца	Ширина внутреннего звена	Высота пластины	Длина пальца	Длина замыкающего пальца	Площадь шарнира	Требуемая*) мин. разруш. нагрузка DIN/ISO FB Н	Вес ≈ q кг/м	Детали			
старые	новые	дюйм	мм											b ₁ мин. мм	d ₁ макс. мм	d ₂ макс. мм	b ₂ макс. мм
SK 627	30-1 BG GL	1,18	30,0	19,05	15,88	8,27	25,45	20,5	35,6	39,0	2,1	45 000	2,45	x	x		
RL 726	S 52 BK	1,50	38,1	16,0	15,24	5,72	21,9	17,0	30,5	33,8	1,2	28 000	1,42	x	x	x	x
RL 738 ¹⁾	38.4 W GL ¹⁾	1,50	38,4	19,05	15,88	6,92	23,9	17,0	33,7	37,55	1,67	31 500	1,68	x	x	x	x
SK 717 ¹⁾	38.4 H GL ¹⁾	1,50	38,4	19,05	15,88	8,27	25,45	20,1	35,6	39,75	2,1	45 000	2,10	x	x	x	x
RL 753	S 55 SK8 H	1,63	41,4	20,5	15,88	7,97	27,0	20,0	37,2	41,6	2,15	42 500	1,75	x	x	x	x
RL 764	S 55 H	1,63	41,4	22,23	17,9	8,26	29,23	20,5	39,3	42,8	2,36	47 500	2,04	x	x		x
RL 766 ¹⁾	S 55 SK2 GL ¹⁾	1,63	41,4	22,23	15,88	8,26	28,03	20,5	39,3	44,6	2,56	60 000	2,20	x	x		x
RL 774 ¹⁾	S 55 SK6 GL ¹⁾	1,63	41,4	19,81	16,87	7,19	25,45	19,0	35,6	39,7	1,86	47 500	1,95	x	x		x
SK 838	216 B SK1 GR	2,00	50,8	19,0	19,05	9,53	27,4	26,0	40,0	44,0	2,62	85 000	2,62		x		

Роликовые цепи для сельскохозяйственных машин, с пластмассовыми подшипниками скольжения

Тип цепи		Шаг		Ширина просвета	Диаметр ролика	Диаметр пальца	Ширина внутреннего звена	Высота пластины	Длина пальца	Длина замыкающего пальца	Площадь шарнира	Требуемая*) мин. разруш. нагрузка DIN/ISO FB Н	Вес ≈ q кг/м	Детали			
старые	новые	дюйм	мм											b ₁ мин. мм	d ₁ макс. мм	d ₂ макс. мм	b ₂ макс. мм
RLK 738 ¹⁾	38.4 W GL KL ¹⁾	1,50	38,4	19,05	15,88	6,93	24,2	17,0	32,8	30,5	1,66	23 600	1,63	x	x	x	x

*) Сведения об эффективно высоких показателях разрушающей нагрузки и усталостной прочности цепей Rexnord мы предоставим по вашему запросу.

Пластинчатые цепи



Безопасные цепи для подъемников

Комбинация пластин в пластинчатых цепях

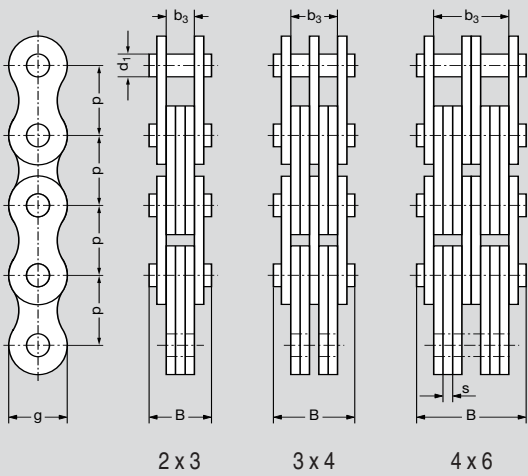

Комбинация пластин в пластинчатых цепях

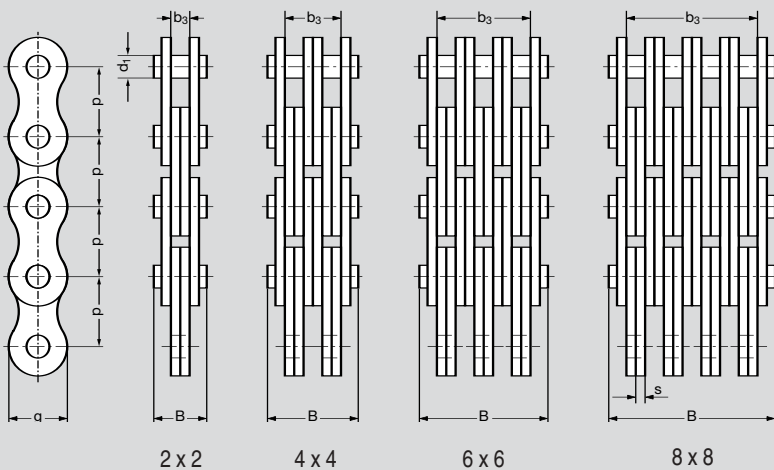

Пластинчатые цепи согласно ISO 4347 / DIN 8152, американская конструкция, тяжелая серия

Цепь №	Тип цепи ISO DIN	Шаг p		Комбинация пластин	Диаметр пальца d ₁ макс. мм	Ширина пластины g макс. мм	Толщина пластины s мм	Длина 100 х шаг. ■ мм	Общая ширина В макс. мм	Площадь шарнира А см ²	Ширина просвета внешней пластины b ₃ мин. мм	Требуемая*) мин. разруш. нагрузка DIN ISO F _B Н	Вес ≈ q кг/м
		дюйм	мм										
BL 422	LH 0822	0,50	12,7	2 x 2	5,08	11,7	2,0	1270	10,9	0,20	4,2	22 200	0,60
BL 423	LH 0823			2 x 3					13,0	0,30	6,3	22 200	0,65
BL 434	LH 0834			3 x 4					17,1	0,41	10,5	33 300	0,90
BL 444	LH 0844			4 x 4					19,25	0,41	12,6	44 400	1,02
BL 446	LH 0846			4 x 6					23,45	0,61	16,8	44 400	1,26
BL 466	LH 0866			6 x 6					27,6	0,61	21,0	66 600	1,51
BL 523	LH 1023	0,625	15,875	2 x 3	5,94	14,6	2,4	1596	15,0	0,43	7,4	33 400	1,1
BL 534	LH 1034			3 x 4					20,0	0,57	12,3	50 100	1,5
BL 544	LH 1044			4 x 4					22,5	0,57	14,7	66 800	1,8
BL 546	LH 1046			4 x 6					27,3	0,86	19,6	66 800	2,2
BL 566	LH 1066			6 x 6					32,3	0,86	24,5	100 200	2,6
BL 588	LH 1088			8 x 8					42,2	1,14	34,3	133 600	3,4
BL 622	LH 1222	0,75	19,05	2 x 2	7,92	17,8	3,1	1908	16,6	0,51	6,4	48 900	1,5
BL 623	LH 1223			2 x 3					19,9	0,74	9,6	48 900	1,8
BL 634	LH 1234			3 x 4					26,5	0,98	16,0	73 400	2,5
BL 644	LH 1244			4 x 4					29,7	0,98	19,2	97 800	2,9
BL 646	LH 1246			4 x 6					36,3	1,47	25,6	97 800	3,6
BL 666	LH 1266			6 x 6					42,7	1,47	32,0	146 900	4,3
BL 822	LH 1622	1,00	25,4	2 x 2	9,53	23,6	4,0	2544	20,6	0,74	8,2	84 500	2,4
BL 823	LH 1623			2 x 3					24,8	1,14	12,3	84 500	3,0
BL 834	LH 1634			3 x 4					33,1	1,52	20,5	126 800	4,2
BL 844	LH 1644			4 x 4					37,3	1,52	24,6	169 000	4,8
BL 846	LH 1646			4 x 6					45,7	2,29	32,8	169 000	6,0
BL 866	LH 1666			6 x 6					54,0	2,29	41,0	253 600	7,2
BL 888	LH 1688	8 x 8	70,7	2,97	57,4	338 000	9,6						
BL 1023	LH 2023	1,25	31,75	2 x 3	11,1	29,2	4,7	3179	28,9	1,56	14,4	115 600	4,4
BL 1034	LH 2034			3 x 4					38,7	2,09	24,0	173 400	6,2
BL 1044	LH 2044			4 x 4					43,7	2,09	28,8	231 200	7,0
BL 1046	LH 2046			4 x 6					53,5	3,12	38,4	231 200	8,7
BL 1066	LH 2066			6 x 6					63,4	3,12	48,0	346 800	10,5
BL 1088	LH 2088			8 x 8					83,0	4,17	67,2	462 400	13,9
BL 1223	LH 2423	1,50	38,1	2 x 3	12,7	34,4	5,5	3812	33,6	2,10	16,8	151 200	6,0
BL 1234	LH 2434			3 x 4					45,5	2,79	28,0	226 800	8,3
BL 1244	LH 2444			4 x 4					51,2	2,79	33,6	302 400	9,5
BL 1246	LH 2446			4 x 6					62,7	4,2	44,8	302 400	11,8
BL 1266	LH 2466			6 x 6					74,5	4,2	56,0	453 600	14,1
BL 1288	LH 2488			8 x 8					97,8	5,4	78,4	604 800	18,8
BL 1423	LH 2823	1,75	44,45	2 x 3	14,27	40,8	6,3	4445	38,2	2,7	19,2	191 300	8,3
BL 1434	LH 2834			3 x 4					51,7	3,6	32,0	287 000	11,6
BL 1444	LH 2844			4 x 4					58,2	3,6	38,4	382 600	13,2
BL 1446	LH 2846			4 x 6					71,5	5,4	51,2	382 600	16,4
BL 1466	LH 2866			6 x 6					85,0	5,4	64,0	574 000	19,7
BL 1488	LH 2888			8 x 8					111,7	7,2	89,6	765 200	25,9
BL 1623	LH 3223	2,00	50,8	2 x 3	17,46	47,9	7,0	5080	42,1	3,67	21,3	289 100	11,0
BL 1634	LH 3234			3 x 4					57,0	4,89	35,5	433 700	15,4
BL 1644	LH 3244			4 x 4					63,8	5,0	42,6	578 200	17,5
BL 1646	LH 3246			4 x 6					78,9	7,33	56,8	578 200	21,8
BL 1666	LH 3266			6 x 6					95,0	7,33	71,0	867 400	26,2
BL 1688	LH 3288			8 x 8					125,6	9,78	99,4	1 156 400	34,9

Пластинчатые цепи BL могут подсоединяться непосредственно при помощи соединительных пальцев. Им не требуются дополнительные конечные пластинчатые звенья.

Поэтому выбирайте, по- возможности, пластинчатые цепи BL. Другие комбинации пластинок мы предоставим по запросу. Пожалуйста, обязательно учитывайте: Длина 100 х шаг

■ Длина цепи: допуск ± 0,25 % не смазанной цепи с градуированной нагрузкой. Измерительное усилие = F_B/100

F = Размеры пальцев и пластин соответствуют серии роликовых цепей в соответствии с DIN 8187.

AL = Размеры пальцев и пластин соответствуют конструкции ANSI.

BL = Размеры пальцев и пластин соответствуют конструкции ANSI, однако для увеличения срока службы эти пластинчатые цепи имеют толщину пластин и диаметр пальцев соответствующие следующему по размеру типу цепи

*) Сведения об эффективно высоких показателях разрушающей нагрузки и усталостной прочности цепей Rexnord мы предоставим по вашему запросу.

Пластинчатые цепи

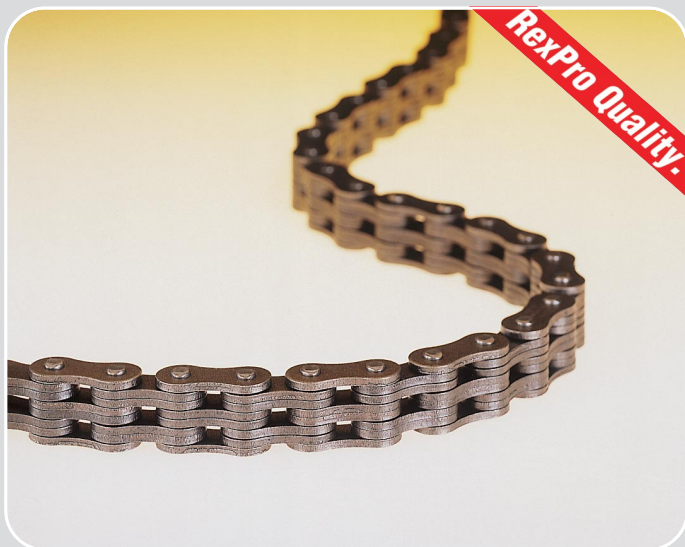

Серия F - качество для станков

Для металлообрабатывающих станков применяйте цепи серии «F» специального качества для станков!

Эффективные размеры шага пластинчатых цепей серий F и AL отклоняются от теоретических значений. Обратите внимание на параметры: «Длина 100 x шаг».

- Длина цепи: допуск $\pm 0,25\%$ не смазанной цепи с градуированной нагрузкой. Измерительное усилие = $F_B/100$

Комбинации пластин в пластинчатых цепях

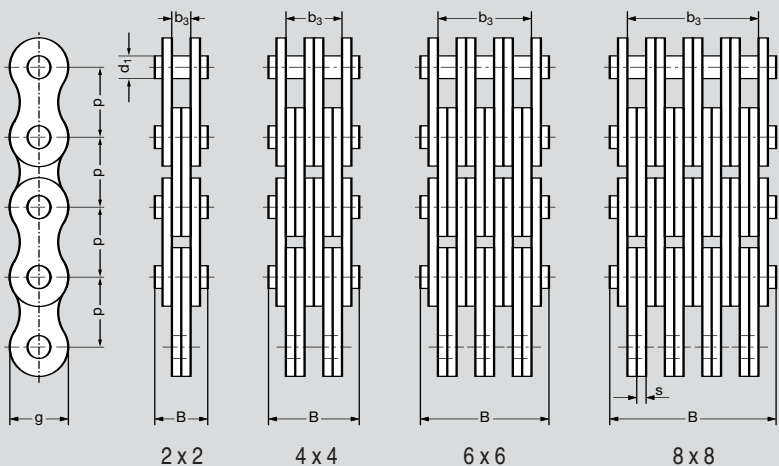

Пластинчатые цепи, заводская норма

Цепь Nr.	Тип цепи ISO DIN	Шаг p		Комбинация пластин	Диаметр пальца d ₁ макс. мм	Ширина пластины g макс. мм	Толщина пластины s мм	Длина 100 x шаг. ■ мм	Общая ширина B макс. мм	Площадь шарнира A см ²	Требуемая*) мин. разруш. нагрузка DIN ISO F _B H	Вес ≈ q кг/м
		дюйм	мм									
F 6 H – 5	–	0,625	15,875	2 x 3	4,75	14,6	2,5	1592	14,9	0,24	30 300	1,0
F 19 V – 44	–	0,75	19,05	4 x 4	6,5	15,2	2,35	1901	22,8	0,61	71 000	1,7
F 19 V – 66	–	–	–	6 x 6	–	–	–	–	32,7	0,91	106 000	2,5
834 (SK 507)	–	1,00	25,4	3 x 4	10,85	23,4	IL /AL	2544	28,4	1,37	125 000	3,6
432 (SK 508)	–	–	–	6 x 6	–	–	3,05/4,0	–	44,4	2,06	250 000	5,9

*) Сведения об эффективно высоких показателях разрушающей нагрузки и усталостной прочности цепей Rexnord мы предоставим по вашему запросу.

Пластинчатые цепи в соответствии с ISO 4347 / DIN 8152, европейская конструкция, легкая серия

Цепь №	Тип цепи	Шаг p		Комбинация пластин	Диаметр пальца d ₁ макс. мм	Ширина пластины g макс. мм	Толщина пластины s мм	Длина 100 x шаг. ■ мм	Общая ширина В макс. мм	Площадь шарнира A см ²	Ширина просвета внешней пластины b ₃ мин. мм	Требуемая*) мин. разруш. нагрузка DIN/ISO F _B Н	Вес ≈ q кг/м
		дюйм	мм										
F 12 – 44	LL 0844	0,50	12,7	4 x 4	4,45	10,4	1,5	1258	15,0	0,27	9,1	36 000	0,83
F 12 – 66	LL 0866			6 x 6					21,3	0,40	15,2	54 000	1,25
F 15 – 44	LL 1044	0,625	15,875	4 x 4	5,08	12,8	1,5	1588	15,2	0,30	9,6	44 800	0,92
F 15 – 66	LL 1066			6 x 6					21,7	0,46	16,0	67 200	1,4
F 19 – 44	LL 1244	0,75	19,05	4 x 4	5,72	14,8	1,8	1888	18,0	0,41	11,4	59 000	1,3
F 19 – 66	LL 1266			6 x 6					25,7	0,62	19,0	88 500	1,9
F 25 – 44	LL 1644	1,00	25,4	4 x 4	8,28	20,5	3,0	2540	28,4	0,99	18,6	120 000	2,9
F 25 – 66	LL 1666			6 x 6					40,7	1,49	31,0	180 000	4,3
F 25 – 88	LL 1688			8 x 8					53,0	1,98	43,4	240 000	5,8
F 31 – 44	LL 2044	1,25	31,75	4 x 4	10,19	25,7	3,5	3160	33,5	1,42	21,6	190 000	4,3
F 31 – 66	LL 2066			6 x 6					48,2	2,12	36,0	285 000	6,4
F 31 – 88	LL 2088			8 x 8					62,9	2,83	50,4	380 000	8,4
F 38 – 44	LL 2444	1,50	38,1	4 x 4	14,63	33,0	5,0	3785	46,9	2,91	30,6	320 000	8,2
F 38 – 66	LL 2466			6 x 6					68,3	4,37	51,0	480 000	12,2
F 38 – 88	LL 2488			8 x 8					89,7	5,82	71,4	640 000	16,2
F 44 – 22	LL 2822	1,75	44,45	2 x 2	15,9	36,0	6,0	4410	29,4	1,90	72,2	200 000	5,2
F 44 – 44	LL 2844			4 x 4					54,7	3,80	36,6	400 000	10,4
F 44 – 66	LL 2866			6 x 6					80,2	5,70	61,0	600 000	15,6
F 50 – 22	LL 3222	2,00	50,8	2 x 2	17,81	41,2	6,3	5048	32,5	2,24	12,8	250 000	6,5
F 50 – 44	LL 3244			4 x 4					59,1	4,47	38,4	500 000	12,8
F 50 – 66	LL 3266			6 x 6					85,4	6,71	64,0	750 000	19,1
F 50 – 88	LL 3288			8 x 8					112,0	8,94	89,6	1 000 000	25,3
F 63 – 22	LL 4022	2,50	63,5	2 x 2	22,89	48,0	8,0	6325	39,5	3,65	16,2	355 000	9,2
F 63 – 44	LL 4044			4 x 4					73,1	7,30	48,6	710 000	17,7
F 63 – 66	LL 4066			6 x 6					106,5	10,94	81,0	1 065 000	26,9
F 76 – 44	LL 4844	3,00	76,2	4 x 4	29,24	62,0	10,0	7597	91,2	11,66	60,6	1 120 000	30,2
F 76 – 66	LL 4866			6 x 6					131,0	17,50	101,0	1 680 000	45,0

Пластинчатые цепи, американская конструкция, легкая серия

Цепь №	Тип цепи	Шаг p		Комбинация пластин	Диаметр пальца d ₁ макс. мм	Ширина пластины g макс. мм	Толщина пластины s мм	Длина 100 x шаг. ■ мм	Общая ширина В макс. мм	Площадь шарнира A см ²	Ширина просвета внешней пластины b ₃ мин. мм	Требуемая*) мин. разруш. нагрузка DIN/ISO F _B Н	Вес ≈ q кг/м
		дюйм	мм										
AL 422	–	0,50	12,7	2 x 2	3,96	10,2	1,5	1257	8,4	0,12	3,2	14 100	0,35
AL 444	–			4 x 4					14,8	0,23	9,6	28 200	0,67
AL 466	–			6 x 6					21,2	0,35	16,0	42 300	1,0
AL 522	–	0,625	15,875	2 x 2	5,08	12,8	2,0	1566	10,8	0,2	4,2	22 000	0,6
AL 544	–			4 x 4					19,2	0,4	12,6	44 000	1,2
AL 566	–			6 x 6					21,7	0,6	21,0	66 000	1,8
AL 622	–	0,75	19,05	2 x 2	5,94	14,8	2,4	1905	12,8	0,28	5,0	37 000	0,9
AL 644	–			4 x 4					23,0	0,57	15,0	63 600	1,7
AL 666	–			6 x 6					33,1	0,85	25,0	95 400	2,5
AL 688	–			8 x 8					43,2	1,14	35,0	127 200	3,3
AL 822	–	1,00	25,4	2 x 2	7,92	20,5	3,1	2540	16,6	0,51	6,4	56 700	1,5
AL 844	–			4 x 4					29,7	1,01	19,2	113 400	3,0
AL 866	–			6 x 6					42,7	1,52	32,0	170 100	4,5
AL 1044	–	1,25	31,75	4 x 4	9,53	25,7	4,0	3175	37,3	1,52	24,6	177 000	4,9
AL 1066	–			6 x 6					54,0	2,29	41,0	265 500	7,3
AL 1244	–	1,50	38,1	4 x 4	11,1	29,4	4,7	3810	43,7	2,08	28,8	254 000	6,4
AL 1266	–			6 x 6					63,4	3,12	48,0	381 000	9,5
AL 1288	–			8 x 8					83,0	4,17	67,2	508 000	12,7
AL 1444	–	1,75	44,45	4 x 4	12,7	36,0	5,5	4445	51,2	2,8	33,6	372 000	9,6
AL 1466	–			6 x 6					74,5	4,2	56,0	558 000	14,4
AL 1666	–	2,00	50,8	6 x 6	14,27	41,2	6,3	5080	85,0	5,39	64,0	642 000	18,9

*) Сведения об эффективно высоких показателях разрушающей нагрузки и усталостной прочности цепей Rexnord мы предоставим по вашему запросу.

Крепление пластинчатых цепей

Соединительные пальцы для крепления пластинчатых цепей на цепных анкерах

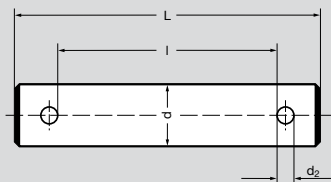

Каждый палец оснащен двумя шплинтами и, начиная с BL 1234 или F 38, дополнительно двумя шайбами.

Цепь №.	Номер заказа для соединительного пальца	Размер соединительного пальца мм			
		l мин.	L макс.	d макс.	d ₂
F 12 – 44	709 – 204 – 44	16,0	22,2	4,45	1,6
F 12 – 66	709 – 204 – 66	23,0	29,2		
F 15 – 44	709 – 205 – 44	15,0	21,1	5,08	1,6
F 15 – 66	709 – 205 – 66	22,0	28,2		
F 19 – 44	709 – 405 – 44	17,6	25,5	5,72	2,0
F 19 – 66	709 – 405 – 66	24,7	32,7		
F 25 – 44	709 – 208 – 44	28,0	38,7	8,28	3,2
F 25 – 66	709 – 208 – 66	41,0	51,7		
F 25 – 88	709 – 208 – 88	54,0	64,7		
F 31 – 44	709 – 210 – 44	33,0	43,7	10,19	3,2
F 31 – 66	709 – 210 – 66	47,0	57,7		
F 31 – 88	709 – 210 – 88	62,0	72,7		
F 38 – 44	709 – 214 – 44	48,2	60,6	14,63	4,0
F 38 – 66	709 – 214 – 66	69,2	81,6		
F 38 – 88	709 – 214 – 88	90,2	102,6		
F 44 – 22	709 – 215 – 22	29,7	42,1	15,9	4,0
F 44 – 44	709 – 215 – 44	55,0	67,5		
F 44 – 66	709 – 215 – 66	80,2	92,7		
F 44 – 88	709 – 215 – 88	106,0	118,5		
F 50 – 22	709 – 217 – 22	34,4	51,9	17,81	5,0
F 50 – 44	709 – 217 – 44	59,9	77,5		
F 50 – 66	709 – 217 – 66	86,4	104,0		
F 50 – 88	709 – 217 – 88	113,9	131,5		
F 63 – 22	709 – 222 – 22	39,9	60,8	22,89	6,3
F 63 – 44	709 – 222 – 44	73,3	94,3		
F 63 – 66	709 – 222 – 66	106,6	127,6		
F 63 – 88	709 – 222 – 88	140,1	161,1		
F 76 – 44	709 – 229 – 44	91,5	112,5	29,23	6,3
F 76 – 66	709 – 229 – 66	133,5	154,5		
F 76 – 88	709 – 229 – 88	174,2	195,2		
F 19 V – 44	709 – 206 – 44	23,0	30,2	6,5	2,0
F 19 V – 66	709 – 206 – 66	33,0	40,3		

Цепь №.	Номер заказа для соединительного пальца	Размер соединительного пальца мм			
		l мин.	L макс.	d макс.	d ₂
BL 422/AL 522	709 – 305 – 22	10,8	17,0	5,08	1,6
BL 423	709 – 305 – 23	12,7	18,9		
BL 434	709 – 305 – 34	17,0	23,2		
BL 444/AL 544	709 – 305 – 44	19,0	25,2		
BL 446	709 – 305 – 46	23,0	29,2		
BL 466/AL 566	709 – 305 – 66	27,0	33,3		
BL 488/AL 588	709 – 305 – 88	35,5	41,8		
BL 522/AL 622	709 – 355 – 22	12,8	19,4	5,94	2,0
BL 523	709 – 355 – 23	15,0	21,6		
BL 534	709 – 355 – 34	20,0	26,6		
BL 544/AL 644	709 – 355 – 44	22,5	29,1		
BL 546	709 – 355 – 46	27,0	33,7		
BL 566/AL 666	709 – 355 – 66	32,0	38,7		
BL 588/AL 688	709 – 355 – 88	42,5	49,3		
BL 623	709 – 307 – 23	20,0	30,7	7,92	3,2
BL 634	709 – 307 – 34	27,0	37,7		
BL 644/AL 844	709 – 307 – 44	30,0	40,7		
BL 646	709 – 307 – 46	37,0	47,7		
BL 666/AL 866	709 – 307 – 66	43,0	53,7	9,53	3,2
BL 688/AL 888	709 – 307 – 88	56,5	67,2		
BL 823	709 – 309 – 23	25,0	35,7		
BL 834	709 – 309 – 34	33,0	43,7		
BL 844/AL 1044	709 – 309 – 44	37,0	47,7	11,1	4,0
BL 846	709 – 309 – 46	46,0	56,7		
BL 866/AL 1066	709 – 309 – 66	53,0	63,7		
BL 888/AL 1088	709 – 309 – 88	69,5	80,3		
BL 1023	709 – 311 – 23	30,0	42,4	12,7	4,0
BL 1034	709 – 311 – 34	39,2	51,6		
BL 1044/AL 1244	709 – 311 – 44	44,2	56,6		
BL 1046	709 – 311 – 46	54,2	66,6		
BL 1066/AL 1266	709 – 311 – 66	63,2	75,6		
BL 1088/AL 1288	709 – 311 – 88	79,9	92,4		
BL 1223	709 – 312 – 23	34,5	46,9	14,27	4,0
BL 1234	709 – 312 – 34	46,2	58,6		
BL 1244/AL 1444	709 – 312 – 44	50,0	64,4		
BL 1246	709 – 312 – 46	63,5	76,0		
BL 1266/AL 1466	709 – 312 – 66	75,3	87,8		
BL 1288/AL 1488	709 – 312 – 88	98,6	111,1		
BL 1423	709 – 314 – 23	38,7	51,1	17,46	5,0
BL 1434	709 – 314 – 34	52,2	64,6		
BL 1444/AL 1644	709 – 314 – 44	58,6	71,1		
BL 1446	709 – 314 – 46	71,7	84,2		
BL 1466/AL 1666	709 – 314 – 66	85,1	97,7		
BL 1623	709 – 317 – 23	43,1	60,6	124,0	141,6
BL 1634	709 – 317 – 34	58,0	75,5		
BL 1644	709 – 317 – 44	65,7	82,9		
BL 1646	709 – 317 – 46	79,9	97,4		
BL 1666	709 – 317 – 66	94,6	112,2		
BL 1688	709 – 317 – 88	124,0	141,6		

Комбинации пластин

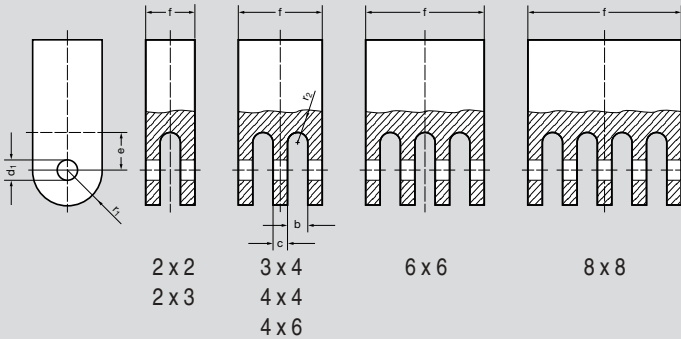

Рекомендуемые размеры для цепных анкеров при соединении внутренних звеньев пластинчатой цепи

Цепь №.	Размер соединительного элемента внутреннего звена, мм						
	f макс.	b мин.	c макс.	d ₁ D 10	e мин.	r ₁ макс.	r ₂ макс.
BL 422/AL 522	10,7	4,2	—				2,0
BL 423	12,6	6,4	—				3,0
BL 434	16,9	4,2	2,0				2,0
BL 444/AL 544	18,9	4,2	4,0	5,1	9,0	6,5	2,0
BL 446	22,9	6,4	4,0				3,0
BL 466/AL 566	26,9	4,2	4,0				2,0
BL 488/AL 588	35,4	4,2	4,0				2,0
BL 522/AL 622	12,7	5,0	—				2,0
BL 523	14,9	7,5	—				2,0
BL 534	19,9	5,0	2,4				2,0
BL 544/AL 644	22,4	5,0	4,8	6,0	11,0	8,0	2,0
BL 546	26,9	7,5	4,8				2,0
BL 566/AL 666	31,9	5,0	4,8				2,0
BL 588/AL 688	42,4	5,0	4,8				2,0
BL 623	19,9	10,3	—				5,0
BL 634	26,9	6,8	3,2				3,0
BL 644/AL 844	29,9	6,8	6,4				3,0
BL 646	36,9	10,3	6,4	8,0	14,0	9,5	3,0
BL 666/AL 866	42,9	6,8	6,4				3,0
BL 688/AL 888	56,4	6,8	6,4				3,0
BL 823	24,9	12,8	—				6,0
BL 834	32,9	8,5	4,0				4,0
BL 844/AL 1044	36,9	8,5	8,0				4,0
BL 846	45,9	12,8	8,0	9,6	18,0	12,5	6,0
BL 866/AL 1066	52,9	8,5	8,0				4,0
BL 888/AL 1088	69,4	8,5	8,0				4,0
BL 1023	29,8	15,1	—				7,0
BL 1034	39,0	10,0	4,7				5,0
BL 1044/AL 1244	44,0	10,0	9,4				5,0
BL 1046	54,0	15,1	9,4	11,2	22,0	15,0	7,0
BL 1066/AL 1266	63,0	10,0	9,4				5,0
BL 1088/AL 1288	79,7	10,0	9,4				5,0
BL 1223	34,3	17,7	—				8,0
BL 1234	46,0	11,8	5,5				5,0
BL 1244/AL 1444	49,0	11,8	11,0				5,0
BL 1246	63,3	17,7	11,0	12,8	26,0	19,0	8,0
BL 1266/AL 1466	75,1	11,8	11,0				5,0
BL 1288/AL 1488	98,4	11,8	11,0				5,0
BL 1423	38,5	20,1	—				10,0
BL 1434	52,0	13,4	6,3				6,0
BL 1444/AL 1644	58,4	13,4	12,6	14,3	31,0	22,0	10,0
BL 1446	71,5	20,1	12,6				10,0
BL 1466/AL 1666	84,9	13,4	12,6				10,0
BL 1623	42,8	22,5	—				10,0
BL 1634	57,7	15,0	7,1				7,0
BL 1644	65,4	15,0	14,2				7,0
BL 1646	79,6	22,5	14,2	17,5	34,0	25,0	10,0
BL 1666	94,3	15,0	14,2				7,0
BL 1688	123,7	15,0	14,2				7,0

Цепь №.	Размер соединительного элемента внутреннего звена, мм						
	f макс.	b мин.	c макс.	d ₁ D 10	e мин.	r ₁ макс.	r ₂ макс.
F 12 – 44	15,9	3,5	3,0	4,5	7,3	6,5	1,7
F 12 – 66	22,9	3,5	3,0	4,5	7,3	6,5	1,7
F 15 – 44	14,9	3,5	3,0	5,1	8,5	8,0	1,7
F 15 – 66	21,9	3,5	3,0	5,1	8,5	8,0	1,7
F 19 – 44	17,5	4,1	3,6	5,75	10,0	9,5	1,7
F 19 – 66	24,6	4,1	3,6	5,75	10,0	9,5	1,7
F 25 – 44	27,9	6,7	6,2	8,3	13,5	13,0	3,0
F 25 – 66	40,9	6,7	6,2	8,3	13,5	13,0	3,0
F 25 – 88	53,9	6,7	6,2	8,3	13,5	13,0	3,0
F 31 – 44	32,9	7,5	7,0	10,2	17,0	16,5	3,5
F 31 – 66	46,9	7,5	7,0	10,2	17,0	16,5	3,5
F 31 – 88	61,9	7,5	7,0	10,2	17,0	16,5	3,5
F 38 – 44	48,0	11,0	10,0	14,7	22,0	20,0	5,0
F 38 – 66	69,0	11,0	10,0	14,7	22,0	20,0	5,0
F 38 – 88	90,9	11,0	10,0	14,7	22,0	20,0	5,0
F 44 – 22	29,5	13,0	12,0	16,0	25,0	24,0	6,0
F 44 – 44	54,8	13,0	12,0	16,0	25,0	24,0	6,0
F 44 – 66	80,0	13,0	12,0	16,0	25,0	24,0	6,0
F 44 – 88	105,8	13,0	12,0	16,0	25,0	24,0	6,0
F 50 – 22	34,2	13,6	12,6	17,9	28,0	27,0	6,0
F 50 – 44	59,7	13,6	12,6	17,9	28,0	27,0	6,0
F 50 – 66	86,2	13,6	12,6	17,9	28,0	27,0	6,0
F 50 – 88	113,7	13,6	12,6	17,9	28,0	27,0	6,0
F 63 – 22	39,6	17,0	16,0	23,0	35,0	35,0	8,0
F 63 – 44	73,0	17,0	16,0	23,0	35,0	35,0	8,0
F 63 – 66	106,3	17,0	16,0	23,0	35,0	35,0	8,0
F 63 – 88	139,8	17,0	16,0	23,0	35,0	35,0	8,0
F 76 – 44	91,2	21,0	20,0	29,3	45,0	40,0	10,0
F 76 – 66	133,2	21,0	20,0	29,3	45,0	40,0	10,0
F 76 – 88	173,9	21,0	20,0	29,3	45,0	40,0	10,0
F 19 V – 44	22,9	5,2	4,7	6,6	10,0	10,5	2,0
F 19 V – 66	32,9	5,2	4,7	6,6	10,0	10,5	2,0

Крепления пластинчатых цепей

Пластины замыкающего звена в качестве внутренних звеньев

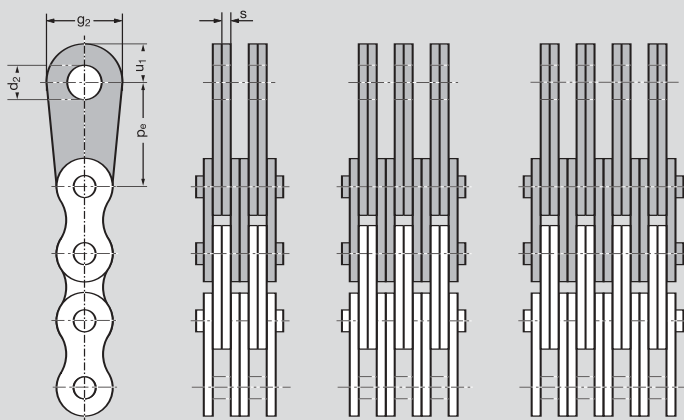

Объем поставки:

Пластины замыкающих звеньев (грушеобразные), а также внешнее звено пластинчатой цепи, которое поставляется в собранном виде для приклепывания.

Пластины замыкающего звена в качестве внешних звеньев

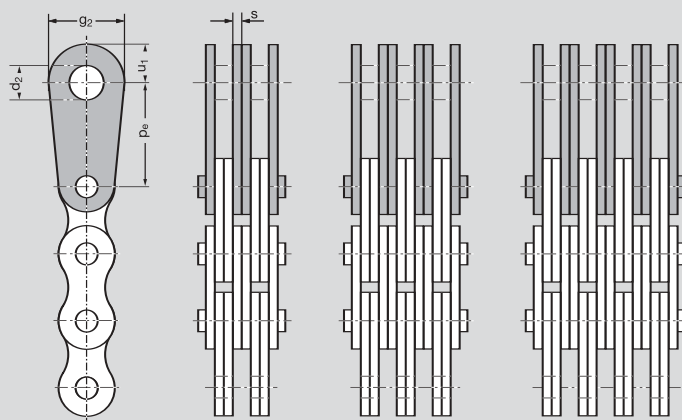

Объем поставки:

Пластины замыкающих звеньев (грушеобразные), а также соответствующие заклепки для приклепывания.

Цепь №.	Номер заказа пластины замыкающего звена		Размеры в мм				
	IEG	AEG	Pe	d_2 A11	g_2	s	u_1
F 12 – 44	170 – 112 – 44	45	15	6	16,0	1,7	10,0
F 12 – 66	170 – 112 – 66	65					
F 15 – 44	170 – 115 – 44	45	20	8	18,0	1,5	11,0
F 15 – 66	170 – 115 – 66	65					
F 25 – 44	170 – 124 – 44	45	30	12	25,0	3,0	15,0
F 25 – 66	170 – 124 – 66	65					
F 25 – 88	170 – 124 – 88	85					
F 31 – 44	170 – 131 – 44	45	50	18	40,0	3,5	25,0
F 31 – 66	170 – 131 – 66	65					
F 31 – 88	170 – 131 – 88	85					
F 38 – 44	170 – 138 – 44	45	65	24	50,0	5,0	29,0
F 38 – 66	170 – 138 – 66	65					
F 38 – 88	170 – 138 – 88	85					
F 44 – 22	170 – 144 – 22	25	80	28	60,0	6,0	32,0
F 44 – 44	170 – 144 – 44	45					
F 44 – 66	170 – 144 – 66	65					
F 50 – 22	170 – 150 – 22	25	90	32	70,0	6,3	43,0
F 50 – 88	170 – 150 – 88	85					
F 63 – 44	170 – 163 – 44	45	100	38	80,0	8,0	46,5
F 63 – 66	170 – 163 – 66	65					
AL 644	170 – 118 – 44	45	25	10	19,8	2,4	11,2
AL 666	170 – 118 – 66	65					
AL 688	170 – 118 – 88	85					
AL 1044	170 – 130 – 44	45	40	14	30,0	4,0	18,0
AL 1066	170 – 130 – 66	65					
F 19 V 44	170 – 120 – 44	45	25	10	19,8	2,35	11,2
F 19 V 66	170 – 120 – 66	65					

Пластины замыкающих звеньев могут поставляться как для внутренних, так и для внешних звеньев.

Пример заказа замыкающих звеньев для пластинчатой цепи F 38-44:

- a) как IEG (внутренние звенья): 170-138-44
- b) как AEG (внешние звенья): 170-138-45

Цепи с изогнутыми пластинами

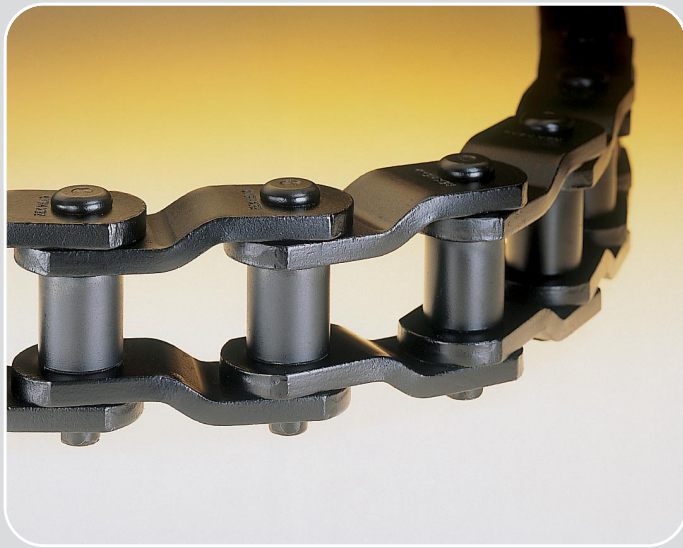

Цепи для барабанных приводов

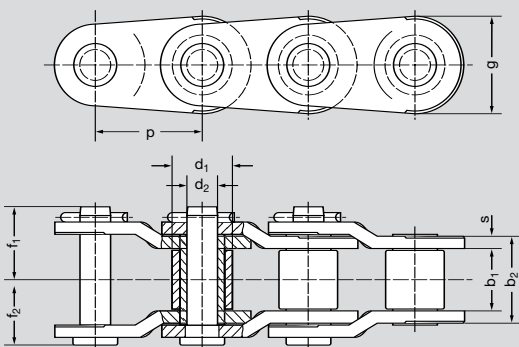

Тип А

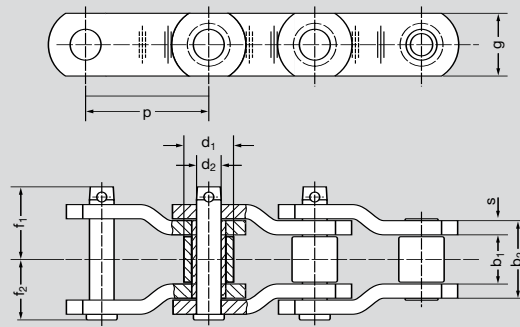

Тип В

Изменения конструкции и размеров в 1989 производственном году повлекло за собой изменения присоединительных размеров. Это следует учитывать всегда в том случае, когда выбранная цепь с изогнутыми звеньями должна присоединяться к элементам, анкеру цепи и т.д.

Замена отдельных деталей цепи, например пальцев и звеньев, со старого (до 1988 включительно) на новое исполнение (начиная с 1989) невозможно.

- 1) аналогично Ro 3 с.
 Заменено на 1037

Цепь Rex Nr.	Цепь Nr.	Шаг p		Ширина просвета b ₁ мин. мм	Диаметр ролика d ₁ макс. мм	Диаметр пальца d ₂ макс. мм	Ширина внутреннего звена b ₂ макс. мм	Высота пластины g мм	Толщина пластины s мм	f ₁ мм	f ₂ мм	Площадь шарнира A см ²	Требуемая*) мин. разруш. нагрузка DIN/ISO F _B Н	Вес ≈ q кг/м	Тип
		дюйм	мм												
3160	Ro 20	2,0	50,8	30,56	28,58	14,27	44,7	48,0	6,35	37,6	33,9	6,4	222 500	9,9	A
B 3113	Ro 20 H	2,0	50,8	30,56	28,58	15,06	47,6	41,5	8,0	41,3	38,1	7,1	231 400	10,9	A
R 1035	Ro 3	3,075	78,1	36,90	31,75	15,875	54,0	41,5	8,0	46,9	41,3	8,5	271 500	11,0	B
Champ.-Nr.3	Ro 3 с □	3,075	78,1	36,90	31,75	16,46	57,2	43,0	9,5	50,0	44,9	9,4	298 200	10,9	B
1037 ¹⁾		3,075	78,1	36,5	31,75	16,46	57,2	44,5	9,5	50,0	45,2	9,4	280 400	12,8	B
AX 1568	Ro 3 b	3,067	77,9	38,5	41,28	19,05	58,8	57,5	9,5	53,2	46,1	11,2	400 500	18,0	B
RX 238	Ro 3 ½	3,5	88,9	36,9	44,45	22,22	63,5	57,5	12,7	61,2	52,8	14,1	556 300	23,6	B
1244	Ro 4	4,063	103,2	48,0	44,45	22,22	74,6	54,0	12,7	66,7	58,4	16,6	476 200	19,4	B
RX 1245	Ro 4 b	4,073	103,45	47,6	45,24	23,81	77,8	60,5	14,3	69,9	62,4	18,5	650 000	27,9	B
Ro 635	Ro 4 ½	4,5	114,3	50,8	57,15	27,78	81,0	76,5	14,3	71,5	65,1	22,5	894 500	32,9	B
RX 1207	Ro 5 b	5,0	127,0	68,3	63,5	31,75	101,6	89,0	15,9	82,6	74,3	32,2	1 161 500	52,5	B
Ro 1306	Ro 6	6,0	152,4	74,6	76,2	38,1	114,3	102,0	19,0	97,7	84,6	43,5	1 646 500	67,1	B

*) Сведения об эффективно высоких показателях разрушающей нагрузки и усталостной прочности цепей Rexnord мы предоставим по вашему запросу.

Шарнирно - пластинчатые цепи



Для тележек предназначенных для подъема контейнеров или других особых требований

Шарнирно - пластинчатая цепь 64-1 S BG

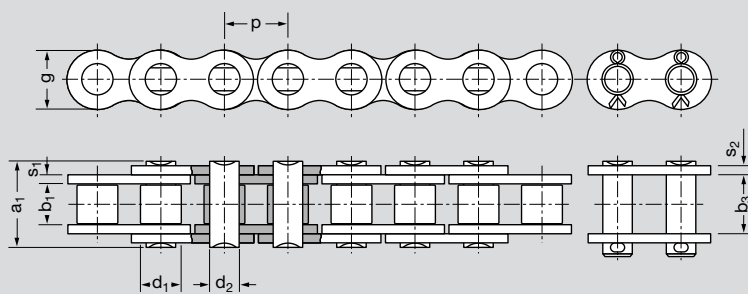

При использовании роликовых цепей загрязнение и выступающая консистентная смазка очень часто приводят к тому, что наносимое масло не может проникать в шарнир цепи. Шарнирно-пластинчатые цепи при тех же условиях технического обслуживания и смазки имеют значительно лучшее снабжение шарнира цепи смазочным материалом. Пути, которые смазка должна пройти, пока не попадет в шарнир, во много раз короче. Оптимальная вентиляция шарнира устраняет проблемы коррозии (отсутствие точечной коррозии в шарнире цепи).

Шарнирно-пластинчатая цепь Rexnord применяется для подъемных устройств при транспортировке контейнеров. Особенность этой новой конструкции цепи заключается в отказе от втулок и в оптимизации остальных деталей, снижающих срок службы цепи.

- a) Удвоение подвижных пластин
- b) Более толстые пальцы с увеличенной на 50% наружной боковой поверхностью и на 85 % большим моментом сопротивления.

Практическое испытание специальных подъемных цепей в «Шарнирно-пластинчатой версии» во многих портах, а также на испытательных стендах продемонстрировали увеличенный в 3-5 раз срок службы по сравнению с используемой до сих пор версией роликовой цепи.

Шарнирно - пластинчатая цепь RLK 50-1 SL/A, шарнирно - пластинчатая цепь 64-1 S / SH / SH BK

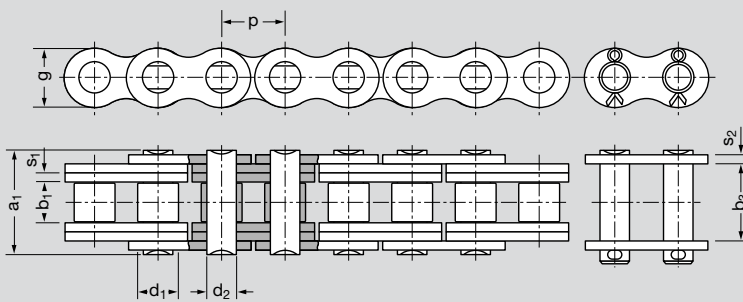

Шарнирно - пластинчатая цепь RLK 50-2 SL/A

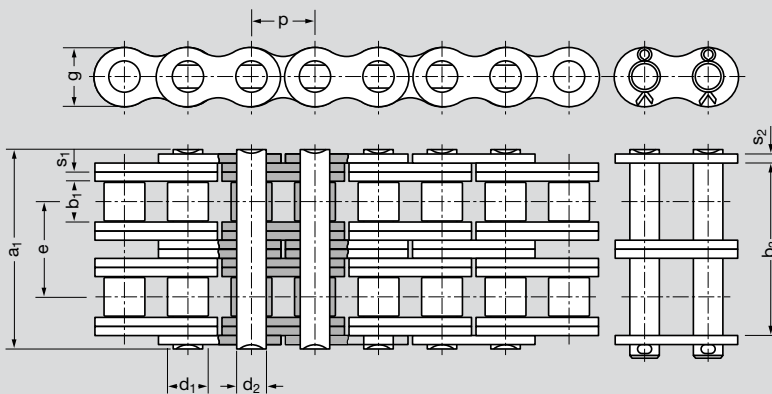

Технические характеристики

Цепь №.	Шаг p		Ширина просвета b ₁ мин. мм	Диаметр ролика d ₁ макс. мм	Диаметр пальца d ₂ макс. мм	Ширина внешнего звена b ₃ мин. мм	Размер между центрами e мм	Высота пластины g мм	Длина пальца a ₁ макс. мм	Толщина пластины		Площадь шарнира A см ²	Прибл. разр. нагрузка F _B Н	Вес ≈ q кг/м
	дюйм	мм								s ₁ мм	s ₂ мм			
50 – 1 SL/A	2,00	50,8	31,55	28,58	20,35	57,5	–	47,8	75,5	6,3	6,3	5,1	270 000	14,9
50 – 2 SL/A	2,00	50,8	31,55	28,58	20,35	128,0	70,5	47,8	146,0	6,3	6,3	10,2	540 000	29,4
64 – 1 S	2,50	63,5	38,1	39,38	30,0	77,0	–	59,5	104,0	9,5	9,5	11,4	530 000	28,0
64 – 1 SBG	2,50	63,5	39,1	39,38	30,0	59,0	–	59,5	83,0	9,5	8,0	5,7	450 000	27,9
64 – 1 SH	2,50	63,5	38,1	39,38	30,0	71,5	–	59,5	101,0	8,0	11,0	9,6	600 000	25,5
64 – 1 SHBK	2,50	63,5	27,6	39,38	30,0	67,0	–	59,5	95,0	9,5	11,0	11,4	600 000	27,5

Конструкция шарнирно- пластинчатых цепей

В принципе шарнирно-пластинчатая цепь для своих задач подъема имеет те же детали - только пластины и пальцы - как и цепь с изогнутыми пластинами. Поэтому она имеет такую же высокую износоустойчивость и надежность в эксплуатации.

Наиболее чувствительная деталь во многих сферах применения, втулка цепи, здесь полностью отсутствует. Ролик цепи непосредственно работает на значительно увеличенных по диаметру пальцах цепи. Обе упомянутые выше детали обеспечивают лучшее зацепление зубьев звездочки и таким образом, обеспечивается синхронное движения подъема в тележках для подъема контейнеров.

Преимущества практического применения

- экономия при замене цепей, в связи с увеличением срока службы в 3-5 раз
- значительное снижение затрат из-за использования меньшего количества цепных частей.
- экономия времени, необходимого для ремонта.
- значительно увеличивается эксплуатационная надежность в связи с возможностью планированной замены цепей.

Роликовые цепи для морских дизелей

Абсолютная эксплуатационная надежность благодаря оптимальной усталостной прочности



Оригинальная пластина Rexnord внутреннего звена с уплощением.

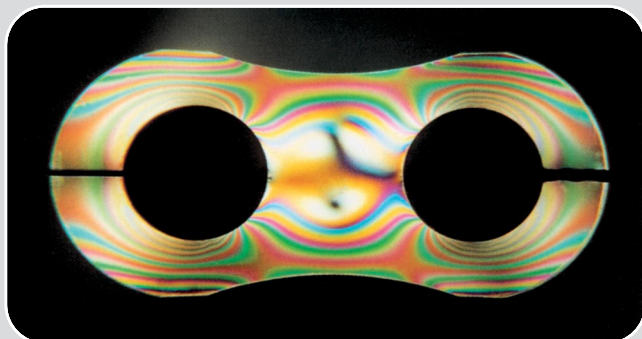

Оптическое изображение течения силовых линий.

Эта новая «Форма внутренних пластин Rexnord» обеспечивает наилучшие показатели усталостной прочности с учетом имеющихся предельных значений высоты пластин, а также прочих конструктивных параметров, таких как толщина пластин, возвышение головки, прочность материала и технологические методы изготовления.

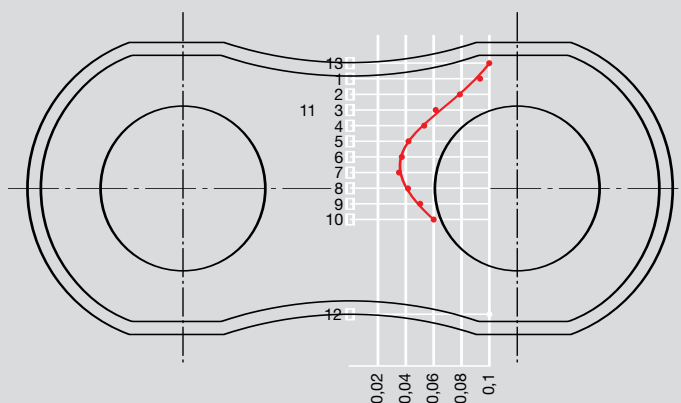

Измерение напряжения внутренней пластины при помощи измерительной полоски.

Результаты исследований Rexnord

В цепи с приводными роликами пластина внутреннего звена является тем элементом, который определяет усталостную прочность и тем самым эксплуатационную надежность.

Только цепь с хорошей усталостной прочностью гарантирует безотказную работу на весь период срока службы.

Именно у роликовых цепей для морских дизелей эксплуатационная надежность стоит на первом месте. Rexnord в рамках обширных исследований разработал новую форму пластины, которая дает возможность повышения усталостной прочности более чем на 30%.

Предметом исследования были конфигурация сечения пластины, размер выбранного «возвышения головки» и их влияние на течение силовых линий.

Монтаж соединительного звена

Всегда имеется возможность легко выполнить монтаж благодаря особой конструкции концов пальцев, а также в связи с тем, что головки пальцев не подвергались закалке.

Указание:

Применение роликовых цепей для морских дизелей в промышленной области всегда имеет преимущество там, где другие роликовые цепи достигают предела своей производительности, т.е. срока службы, действия хода и производственной надежности, а также там, где они сталкиваются с неблагоприятно прогрессирующим удлинением фазы приработки.

Простые роликовые цепи, ISO 606/DIN 8187 (для морских дизелей)

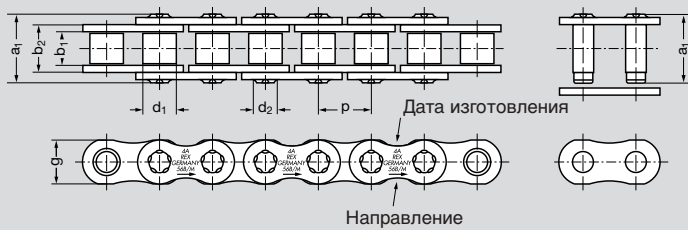

Цепь №	Шаг p		Ширина просвета b ₁ мин. мм	Диаметр ролика d ₁ макс. мм	Диаметр пальца d ₂ макс. мм	Ширина внешнего звена b ₂ макс. мм	Высота пластины g макс. мм	Размер между центрами e мм	Длина пальца a ₁ макс. мм	Площадь шарнира A см ²	Прибл. разр. нагрузка в соот. с *) DIN/ISO F _B N	Вес ≈ q кг/м
	дюйм	мм										
40 B – 1 M	2,50	63,5	38,1	39,37	22,89	55,7	55,3	–	82,6	12,75	355 000	17,0
48 B – 1 M	3,00	76,2	45,72	48,26	29,24	70,5	65,3	–	98,5	20,63	560 000	26,0
56 B – 1 M	3,50	88,9	53,34	53,98	34,32	81,3	80,3	–	114,0	27,9	850 000	37,0
64 B – 1 M	4,00	101,6	60,96	63,5	39,4	92,0	93,3	–	130,0	36,25	1 120 000	50,0
72 B – 1 M	4,50	114,3	68,58	72,39	44,5	103,0	105,3	–	147,0	46,19	1 400 000	65,0

Сдвоенные роликовые цепи, ISO 606/DIN 8187 (для морских дизелей)

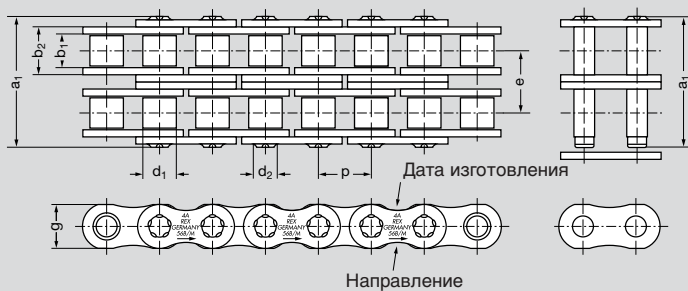

Указание:

При использовании простых роликовых цепей в параллельной линии необходима юстировка в соответствии с предписаниями фирмы Rexnord. Пожалуйста, сообщите в заказе, используются ли в Вашей конструкции параллельные линии цепей.

Цепь №	Шаг p		Ширина просвета b ₁ мин. мм	Диаметр ролика d ₁ макс. мм	Диаметр пальца d ₂ макс. мм	Ширина внешнего звена b ₂ макс. мм	Высота пластины g макс. мм	Размер между центрами e мм	Длина пальца a ₁ макс. мм	Площадь шарнира A см ²	Прибл. разр. нагрузка в соот. с *) DIN/ISO F _B N	Вес ≈ q кг/м
	дюйм	мм										
40 B – 2 M	2,50	63,5	38,1	39,37	22,89	55,7	55,3	72,29	154,0	25,5	630 000	34,0
48 B – 2 M	3,00	76,2	45,72	48,26	29,24	70,5	65,3	91,21	190,0	41,23	1 000 000	53,0
56 B – 2 M	3,50	88,9	53,34	53,98	34,32	81,3	80,3	106,6	221,0	55,8	1 600 000	74,0
64 B – 2 M	4,00	101,6	60,96	63,5	39,4	92,0	93,3	119,89	250,0	72,5	2 000 000	98,0
72 B – 2 M	4,50	114,3	68,58	72,39	44,5	103,8	105,3	136,27	283,0	92,4	2 500 000	128,0

*) Сведения об эффективно высоких показателях разрушающей нагрузки и усталостной прочности цепей Rexnord мы предоставим по вашему запросу.

Юстировка цепей управления:

При использовании роликовых цепей в параллельной линии придаётся особое значение юстировке. Rexnord применяет метод высокоточной юстировки длины отдельных цепей, что обеспечивает очень высокую точность калибровки всей линии. При применении цепей Rexnord

гарантируется равномерная передача и распределение мощности. Метод, применяемый фирмой Rexnord, соответствует требованиям всех моторостроителей.

Rexnord представляет свои высококачественные цепи для морских дизелей!

- Все Rexnord-цепи подвергаются дробеструйной обработке
- Отверстия в пластинах цепей фирмы Rexnord после закалки проходят прецизионную отточку.
- Втулки и пальцы цепей имеют высокую твёрдость поверхностного слоя и поэтому особо износоустойчивы.
- Rexnord-цепи проходят предварительную растяжку.
- Метод глубокой цементации придаёт цепям фирмы Rexnord высокую прочность.
- Цепи фирмы Rexnord справедливо называют «цепями с родословной».
- Rexnord обеспечивает постоянный контроль качества на каждой фазе производства.
- Rexnord-цепи обладают особо высокой точностью, что гарантирует равномерное распределение нагрузки.
- Высокая усталостная прочность роликовых цепей фирмы Rexnord для морских дизелей обеспечивает оптимальную безопасность при эксплуатации.

Присоединительные размеры для роликовых цепей, европейская и американская конструкция

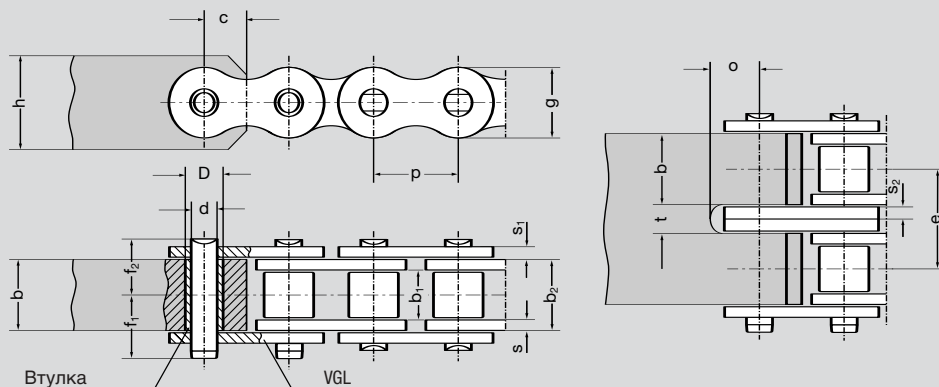

Прочность материала крепежных деталей должна составлять не менее 490 Н/мм². При динамической нагрузке мы рекомендуем оснащать крепежный элемент втулкой. Твердость её поверхности достигает прибл. 60 HRC, что значительно повышает устойчивость к износу. Если нагрузка в основном будет статичная, то устанавливать закаленную втулку не требуется.

Эти втулки можно получить у нас. Укажите в заказе соответствующий номер чертежа. При запрессовке втулок в диаметр D^{S7} получается, что втулкам соответствуют указанные размеры отверстий d^{C10}. Если втулки не устанавливаются, то отверстие d^{C10} должно выполняться непосредственно в крепежном элементе.

Размеры присоединения для роликовых цепей, европейская конструкция, ISO 606/DIN 8187

ISO Nr.	Шаг p		Ширина просвета b ₁ мин. мм	Ширина внутреннего звена b ₂ макс. мм	Толщина пластины			g мм	e мм	f ₁ мм	f ₂ мм	h мм	b макс. мм	c мм	Диаметр отверстия		t мм	o мм	Втулка деталь Nr.
	дюйм	мм			d ^{C10} мм	D ^{S7} мм													
08 B	0,50	12,7	7,75	11,3	1,7	1,7	1,25	11,6	13,92	10,3	8,4	11	11,2	6,0	4,45	6,27	2,7	7,5	001544
10 B	0,625	15,875	9,65	13,28	1,7	1,5	1,5	14,6	16,59	11,3	9,4	13	13,2	7,5	5,08	7,0	3,2	8,0	001543
12 B	0,75	19,05	11,68	15,62	1,8	1,8	1,8	15,9	19,46	13,2	11,1	16	15,6	10,0	5,72	8,4	3,8	9,5	001542
16 B	1,00	25,4	17,02	25,4	3,75	3,05	3,05	20,5	31,88	21,6	17,7	20	25,4	14,0	8,28	11,7	6,4	13,0	001541
20 B	1,25	31,75	19,56	29,0	4,5	3,5	3,5	25,7	36,45	24,1	20,2	26	29,0	16,5	10,19	14,0	7,4	16,5	001449
24 B	1,50	38,1	25,4	37,9	5,8	5,0	5,0	33,0	48,36	31,6	26,9	33	37,9	19,5	14,63	18,99	10,6	20,0	001540
28 B	1,75	44,45	30,99	46,5	6,5	5,5	6,0	37,0	59,56	36,6	31,6	36	46,5	23,0	15,90	21,64	12,6	24,0	001539
32 B	2,00	50,8	30,99	45,5	6,3	6,3	6,3	41,2	58,55	38,4	32,5	42	45,5	27,0	17,81	23,12	13,2	27,0	001538
40 B	2,50	63,5	38,1	55,7	8,5	8,0	8,0	51,5	72,29	47,5	39,4	52	55,7	35,0	22,89	29,18	16,6	35,0	017776
48 B	3,00	76,2	45,72	70,5	12,0	10,0	10,0	63,5	91,21	56,0	49,2	64	70,5	40,0	29,24	37,9	20,6	40,0	001535
56 B	3,50	88,9	53,34	81,3	13,6	12,0	12,0	77,0	106,6	64,8	57,8	77	81,3	45,0	34,32	43,5	25,0	51,0	001536

Размеры присоединения для роликовых цепей, американская конструкция, ISO 606/DIN 8188

ANSI Nr.	Шаг p		Ширина просвета b ₁ мин. мм	Ширина внутреннего звена b ₂ макс. мм	Толщина пластины			g мм	e мм	f ₁ мм	f ₂ мм	h мм	b макс. мм	c мм	Диаметр отверстия		t мм	o мм	Втулка деталь Nr.
	дюйм	мм			d ^{C10} мм	D ^{S7} мм													
40	0,50	12,7	7,85	11,15	1,5	1,5	1,5	11,6	14,38	11,2	8,1	11	11,1	6,0	3,96	5,98	3,2	7,0	001662
50	0,625	15,875	9,4	13,8	2,0	2,0	2,0	14,6	18,11	12,0	10,2	13	13,8	7,7	5,08	7,65	4,2	9,0	001523
60	0,75	19,05	12,57	17,7	2,4	2,4	2,4	17,6	22,78	14,4	12,8	16	17,6	9,0	5,94	9,0	5,0	10,0	001522
80	1,00	25,4	18,75	22,5	3,05	3,05	3,05	23,5	29,29	20,4	16,5	22	22,3	12,0	7,92	11,67	6,8	14,0	001521
100	1,25	31,75	18,98	27,4	4,0	4,0	4,0	28,7	35,76	23,7	19,7	26	27,4	15,5	9,53	13,82	8,4	17,5	001520
120	1,50	38,1	25,22	35,3	4,7	4,7	4,7	34,4	45,44	30,0	24,9	30	35,2	18,5	11,10	16,13	9,8	20,0	001519
140	1,75	44,45	25,22	37,0	5,5	5,5	5,5	40,8	48,87	31,6	26,7	36	37,0	21,5	12,70	18,29	11,6	23,5	001518
160	2,00	50,8	31,55	45,0	6,3	6,3	6,3	47,8	58,55	36,4	31,8	42	44,7	24,0	14,27	20,7	13,2	27,5	001517
180	2,25	57,15	35,72	50,5	7,0	7,0	7,0	54,0	65,35	41,4	35,7	47	50,6	27,0	17,46	25,35	14,6	32,0	001516
200	2,50	63,5	37,85	54,7	8,0	8,0	8,0	60,0	71,55	45,0	39,0	52	54,6	30,0	19,84	28,38	16,6	34,5	001515
240	3,0	76,2	47,35	67,5	9,5	9,5	9,5	70,0	87,83	55,5	47,4	62	67,5	37,0	23,8	34,28	19,6	41,0	001514

Смазка и техническое обслуживание цепей Rexnord

Эксплуатационная надежность и продолжительный срок службы возможны благодаря эффективной смазке

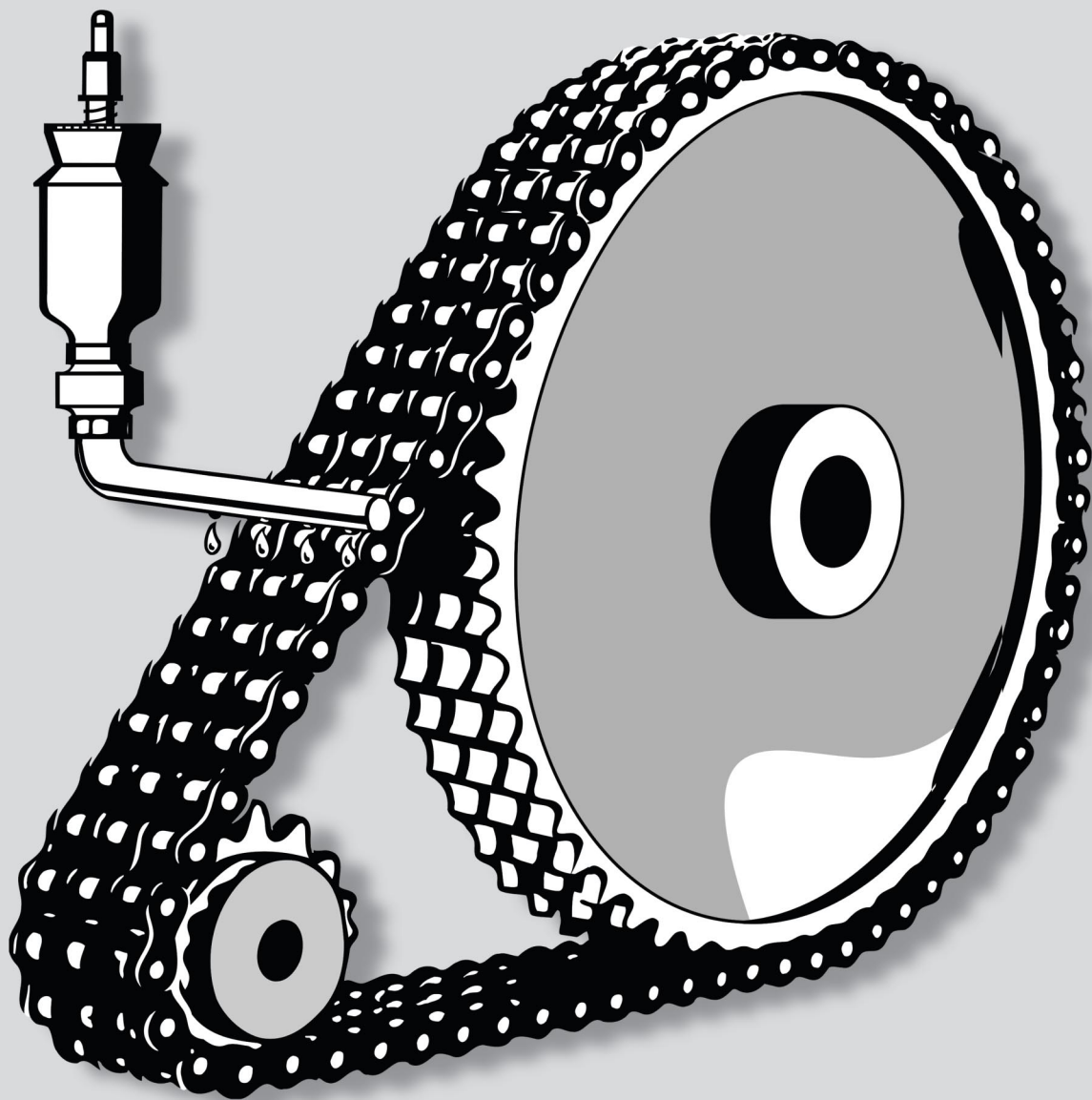

Производственная смазка

1. Стандартная консервация - повышенная антикоррозионная защита

В связи со значительно возросшими требованиями к экологической защите Rexnord применяет теперь для всех поставляемых цепей новый оптимизированный продукт **RexPro - VSK 001**.

Преимущества по сравнению с общепринятыми в индустрии способами консервации цепей состоят в следующем:

- Намного улучшенная защита от коррозии
- Улучшенная износоустойчивость
- Экология соответствует строгим требованиям сертификата по защите окружающей среды в соответствии со стандартом DIN EN ISO 14001, а также экологическим требованиям ведущих производителей
- Разрешено использование в пищевой промышленности, где прямой контакт с продуктами должен быть исключён. RexPro имеет категорию H2 в NSF (National Sanitary Foundation)
- Разрешено использование в электротехнической промышленности в соответствии с RoHS
- Устойчивость к каплепадению при температурах окружающей среды до +50 °C
- Равномерность покрытия (пониженная опасность пережиривания, равномерная защита от износа и коррозии)
- Температура эксплуатации от -30°C до +130°C

Специальные смазки

При особых требованиях цепи Rexnord могут быть оснащены специальной смазкой. Эти специальные смазочные материалы наносятся непосредственно после монтажа цепей, чтобы гарантировать надёжное проникновение продукта в шарниры цепей. Находящиеся на складе цепи, которые уже были законсервированы обычным способом, не подходят для покрытия специальной смазкой. Поэтому, чтобы избежать задержек при поставке, мы предлагаем своевременно сообщать о соответствующем выбранном виде смазки.

2. Долговременная смазка

Для отраслей, где применяются высокоскоростные упаковочные и деревообрабатывающие станки, а также транспортировочные установки, особенно подходит продукт для долговременной смазки **Structovis - VSK 006**.

Это полностью синтетический продукт с вязкостью и внешним видом как у мёда. В результате особой структуры он содержит специальные укрепляющие вещества, при этом смазка не отбрасывается, не капает и не загрязняет конвейер даже при повышенной скорости цепи. Structovis отлично защищает от износа и коррозии. Его применяют в диапазоне температур от 0 до +120°C.

3. Смазочный воск

При эксплуатации цепей в пыльной среде, например, где используются текстильные и упаковочные станки, станки по обработке бумаги, а также в пищевой промышленности, особенно подходит смазочный воск **VSK 019**.

Эта смазка обладает целым рядом особенностей:

- не образует капель
- не мажется
- имеет воскообразную структуру
- не боится воды
- смазка может применяться с продуктами питания (регистрацией NSF H1)
- долго держится
- даёт защиту от износа

Обычная температура применения от - 40°C до +80 °C. Эта смазка может применяться там, где возможны случайные контакты с продуктами питания, которых технически трудно избежать. Смазка даёт отличную защиту от коррозии. При проверке в конденсированной воде (DIN 50 017 KFW) степень коррозии была равна «0» после 30 циклов (= 720 h). Это соответствует высококачественным средствам защиты от ржавчины. Кроме этого смазка превосходно защищает от трения, износа и трибо-коррозии.

4. Смазочное масло для пищевой промышленности

Специально для пищевой промышленности предназначена смазка **4UH1-1500 - VSK 016**, которая имеет категорию H1 в NSF (National Sanitary Foundation). Она применяется в диапазоне температур от - 25°C до +120 °C. Этот продукт соответствует Закону Германии «О продуктах питания и предметах потребления» (LMBG) и отвечает требованиям США guidelines of sec. 21 CFR 178.3570 of FDA regulations. Он имеет также регистрацию USDA H 1. Это, специально разработанное для использования в пищевой промышленности, масло демонстрирует хорошие свойства защиты от износа, а также великолепные свойства защиты при низких температурах. 4 UH 1-1500 дает при этом очень хорошую защиту от коррозии и обладает высокой устойчивостью к старению и окислению.

5. Смазка высоко- и низкотемпературная

Для диапазона температур от - 40°C до +220°C подходит смазка **Synthesco - VSK 012**. С одной стороны, она применяется для цепей, которые работают при температурах ниже нуля градусов, например в подъемных механизмах, используемых в холодильниках, а также в машинах, работающих на открытом воздухе. С другой стороны, она подходит для диапазона высоких температур, к примеру, цепи, применяемые в печах и сушильных установках, также могут быть ею оснащены. Это термически стабильная синтетическая смазка содержит специальные укрепители для аварийных ситуаций.

6. Высокотемпературная смазка

Исключительно для высокотемпературного диапазона от 0 до 400 °C подходит продукт **Wolfrasy UL 91 M - VSK 008**.

Этот продукт содержит пакет твердых смазочных материалов, таких как графит, MOS2, а также металлические аддитивы, которые после +180°C образуют сухой смазочный слой. Он сохраняет свои смазочные свойства при температурах до +400°C. Смазочная способность лежит в диапазоне температур от -50° до +180°C (сухая смазка – до +400°C).

Указание

При помощи вышеперечисленных смазочных материалов можно преодолеть почти все проблемы, касающиеся смазки. Rexnord предлагает также специальные решения для ряда случаев применения, где возникают вопросы относительно дополнительной смазки. В таком случае обращайтесь в службу технической консультации фирмы Rexnord. На все вопросы относительно смазки у нас имеется обоснованный ответ.

Служба консультации фирмы Rexnord

Служба консультации фирмы Rexnord обладает многолетним обширным опытом, как со стороны практического применения, так и благодаря разнообразным исследованиям в наших исследовательских лабораториях, которые позволили нам предложить Вам оптимальные решения Ваших «проблем с цепями». Используйте это преимущество.

Смазка роликовых цепей

Стандартная консервация - повышенная антикоррозионная защита

Как бы ни казалась смазка ведущих производителей цепей легкой и не представляющей проблем, при этом допускается большое количество ошибок, что подтверждает большое количество отказов из-за дефектов цепей, вызванных ошибками при смазке. На основании имеющегося опыта далее будут показаны наиболее частые ошибки при смазке, их причины и результаты и будут даны инструкции относительно правильного осуществления смазки.

Ошибки при смазке

Срок службы цепи в решающей мере зависит от хорошей смазки. К сожалению, именно в настоящее время неверные методы смазки и несоответствующие смазочные материалы оказывают антисмазочное воздействие и вызывают повышенный износ и преждевременный выход цепи из строя. Статическое расследование показало, что приibl. 60% всех дефектов цепей должно было быть вызвано неправильной смазкой. Предложение смазочных материалов для цепей в виде аэрозолей в последние годы значительно выросло. Очень часто эти смазочные вещества содержат растворитель, который после нанесения испаряется и оставляет вязкую, не растекающуюся пленку смазки. Эти продукты предлагаются и используются также в другом виде.

Практика смазки

На практике эти загустевающие и не текучие смазочные вещества действуют так, что только при первичной смазке в шарнирах цепей образуется пленка смазки, т.к. только в этот момент путь для смазки – между зазорами пластин – сквозь зазоры – ещё открыт. При последующих процессах смазки, как правило, снаружи на пластинах и роликах откладывается все более толстый слой смазки, который уплотняется и затвердевает благодаря дополнительному оседанию пыли. В шарниры самой цепи при этом больше никакая смазка не проникает. Судя по внешнему виду цепи, как внушает потребителю реклама производителей аэрозолей, он оптимально смазывает свою цепь. При этом почти всегда все бывает иначе.

Диаграмма показывает: Вы можете достичь 60-ти кратного, 12-ти кратного или неопределённого срока службы.

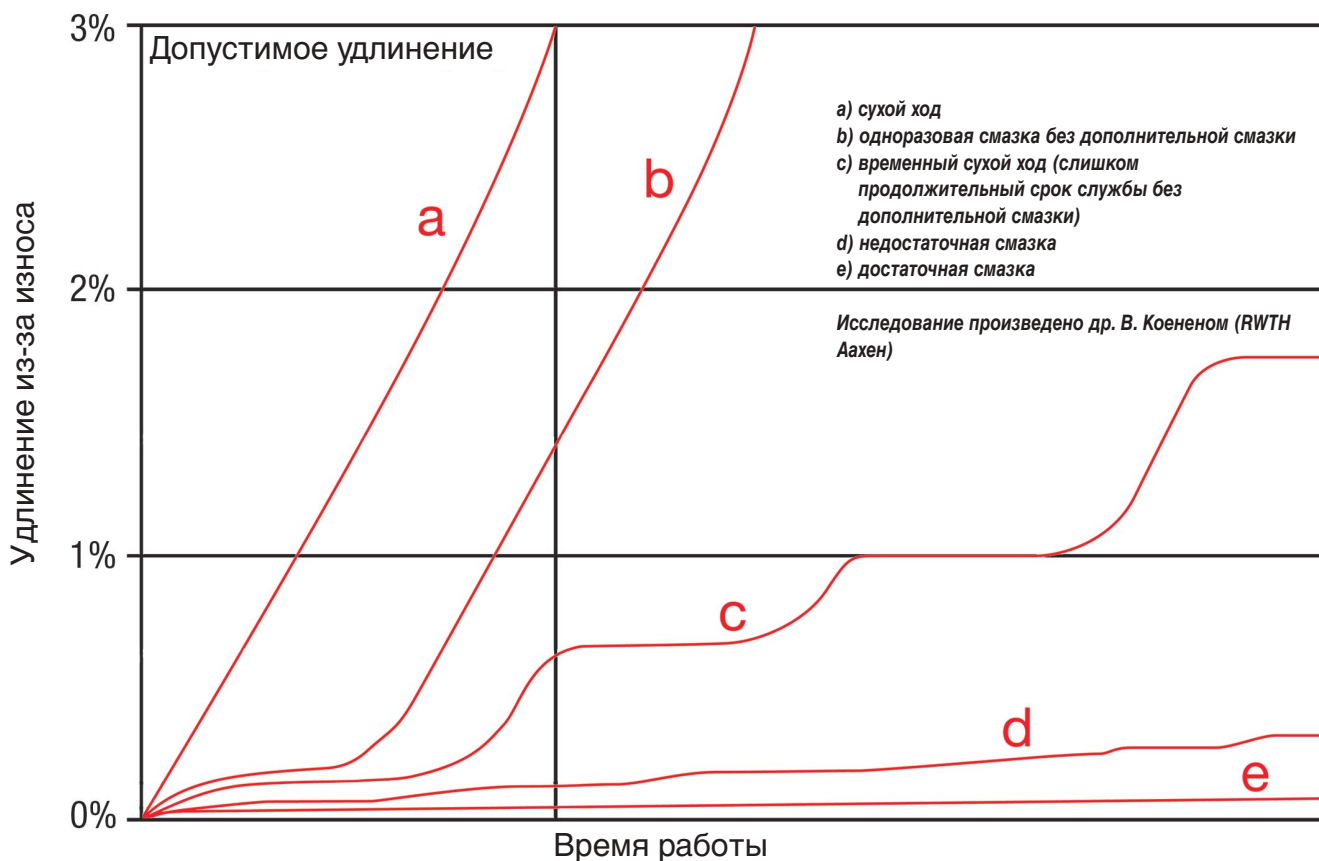

Проверка смазки

Эффективность применяемого смазочного средства легко установить при исследовании пальцев цепи. Пальцы хорошо смазанной цепи имеют по всей своей поверхности пленку смазки и после её удаления с нагружаемой стороны поверхность должна быть зеркально гладкой. Если же поверхность пальца имеет борозды или даже ржавчину, то причиной может быть неправильная смазка. Следующий явный признак неправильной смазки проявляется в том, что отдельные звенья цепи становятся жесткими и не возвращаются больше после нагрузки в первоначальное положение.

Последствия неправильной смазки

В результате применения неподходящих смазочных материалов, которые в нормальном состоянии имеют слишком большую вязкость, чтобы проникнуть в шарнир цепи, возникает ситуация, когда шарнир работает всухую. При этом в шарнирах дополнительно образуются полости, которые постепенно неизбежно заполняются конденсатом. Следствием этого являются коррозия в результате трения и поверхностная коррозия, вызванная конденсатом.

Преждевременный выход цепи из строя

В новых цепях, имеющих маленький зазор между пальцами и втулками, этот вид коррозии за короткий промежуток времени приводит к образованию точечной коррозии и к брикетированию шарниров.

В таком случае на первом этапе звенья становятся жесткими, на следующем палец цепи настолько сильно фиксируется втулкой, что наступает разрушение в месте прижима между пальцем и пластиной, т.е. внутреннее звено проворачивает палец в посадочном месте внешней пластины.

Такая цепь преждевременно выходит из строя в результате разрушения.

Преждевременный износ

В некоторых тяжелых случаях износ при сухом трении и окислении является причиной ускоренного удлинения цепи в результате – внешняя картина: цепи буквально кровоточат.

Критерии правильной смазки цепей

Требования к смазочным материалам

Для достижения максимальной эффективности смазки необходимо при каждом процессе смазки обеспечить достаточное поступление жидкой смазки в шарниры цепи.



Рис. 2: Разрез звена цепи.

Изображенный на Рис.2 разрез звена цепи отчетливо демонстрирует, что смазочный продукт должен пройти сквозь узкий зазор между пластинами, чтобы проникнуть в шарнир цепи, образуемый пальцем и втулкой.

При этом ролик цепи требует относительно небольшой смазки. Необходимо следить, чтобы смазка постоянно наносилась на края пластины.

Тип смазки

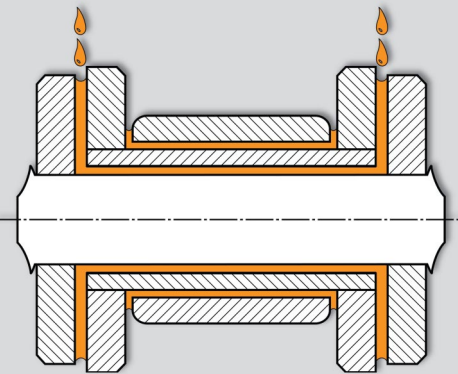
Всегда следует применять жидкое минеральное, машинное масло, а также моторное или редукторное масло.

Вязкость

Вязкость масла следует выбирать так, чтобы оно оставалось жидким при любой температуре окружающей среды. Таким образом, могут использоваться масла с вязкостью от SAE 20 до SAE 50 или от 50 до 300 ISO VG при 40°C. Смазочные материалы, поставляемые фирмой Rexnord, после нанесения остаются жидкими и обладают особыми смазочными характеристиками. Они предлагают оптимальное решение требований, возникающих при ручной смазке.

Высокоэффективная аэрозоль для цепей фирмы Rexnord - «Hochleistungs-Kettenspray REX-OIL» - наилучшим образом подходит для цепных приводов, подвергающихся высоким нагрузкам и для подъемных цепей.

Методы смазки

Ручная смазка

Для цепных приводов со скоростью до 0,5 м /сек может быть выбрана так называемая ручная смазка. В этом случае смазка наносится при помощи кисти (Рис. 3), масленки или аэрозольного баллона (Рис. 4), в котором должна находиться жидкая смазка.



Рис. 3: Смазка цепи при помощи кисти.

Rexnord разработал высокоэффективный аэрозоль для цепей. Применяемый смазочный материал полностью отвечает всем обычным требованиям. Он имеет водоотталкивающую способность, адгезионную способность, защиту от коррозии, что позволяет использовать цепи в открытом пространстве, например, для автопогрузчиков.

Допуск в соответствии с правовыми нормами по продуктам питания USDA H2

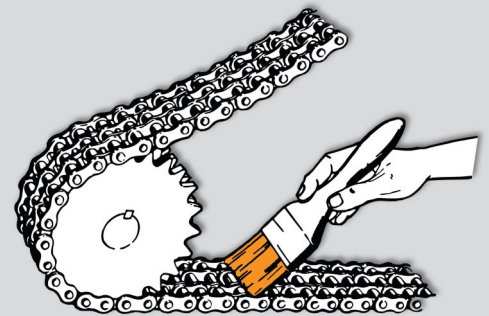

Рис. 4: Смазка цепи при помощи аэрозоля.

Капельная смазка

При скоростях цепи от 0,5 до 1,5 м/сек следует выбирать капельную смазку (Рис. 6). Смазка поступает только на верхнюю сторону пластин, как показано на рис.6.



Рис. 6: Капельная смазка.

Смазка в масляной ванне

При скоростях цепи от 1,5 до 8 м/сек рекомендуется смазка в масляной ванне (Рис. 7). Для диапазона от 4 до 8 м/сек рядом со звездочкой следует установить маслоразбрызгивающий диск, который должен погружаться в масло, чтобы не допускать образования пены.

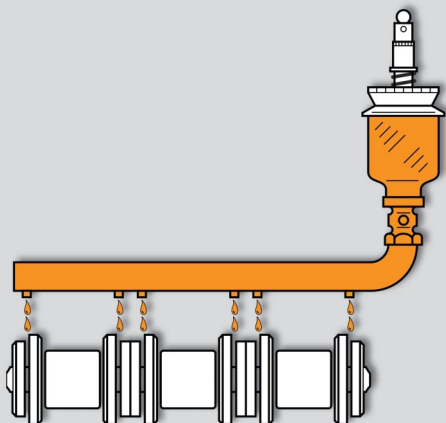

Рис. 7: Смазка в масляной ванне.

Правильная очистка цепи

Если во время эксплуатации цепь подверглась такому загрязнению, что проникновение смазочного масла не обеспечивается, то необходимо произвести очистку цепи. Это может быть осуществлено только при помощи производных парафина, таких как, например, дизельное топливо, керосин, лигроин для химической чистки и т.д.

Следует предостеречь от очистки струёй пара, применения холодных очистителей или едких и кислотосодержащих средств. Они могут привести к непосредственному повреждению цепи в результате водородного охрупчивания.

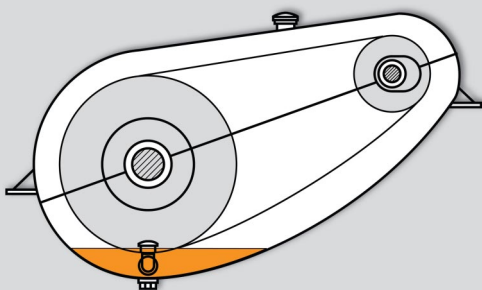
Смазочный материал, предложенный Rexnord, имеет водоотталкивающее свойство, способность хорошо удерживаться на цепи, предоставляет превосходную защиту от коррозии даже для цепей, используемых на открытом пространстве, например автопогрузчики.

Rexnord - высокоэффективный аэрозоль для цепей, который не содержит FCKW и CPC, и поэтому является экологически допустимым. Равномерная дозировка позволяет простое надёжное и экологичное смазывание.

Непрерывный подаватель смазки способствует точной дозировке смазочного материала и позволяет производить простую, надёжную, экономичную, безопасную для окружающей среды смазку цепей.

Резюме

В завершении следует еще раз подчеркнуть, что важнейшим требованием при смазке цепи является возможность постоянно запасать достаточное количество смазочного вещества в шарнире цепи. Соответствующую подпитку могут обеспечивать только жидкие масла. Цепи больших размеров – приблизительно начиная с шага 11/2 – требуют большего количества смазки, чем то, которое обычно содержится в баллонах с аэрозолем. Не следует применять загустевающие смазки.

По вопросам продаж и поддержки обращайтесь:

Архангельск (8182)63-90-72	Калининград (4012)72-03-81	Нижний Новгород (831)429-08-12	Смоленск (4812)29-41-54
Астана +7(7172)727-132	Калуга (4842)92-23-67	Новокузнецк (3843)20-46-81	Сочи (862)225-72-31
Белгород (4722)40-23-64	Кемерово (3842)65-04-62	Новосибирск (383)227-86-73	Ставрополь (8652)20-65-13
Брянск (4832)59-03-52	Киров (8332)68-02-04	Орел (4862)44-53-42	Тверь (4822)63-31-35
Владивосток (423)249-28-31	Краснодар (861)203-40-90	Оренбург (3532)37-68-04	Томск (3822)98-41-53
Волгоград (844)278-03-48	Красноярск (391)204-63-61	Пенза (8412)22-31-16	Тула (4872)74-02-29
Вологда (8172)26-41-59	Курск (4712)77-13-04	Пермь (342)205-81-47	Тюмень (3452)66-21-18
Воронеж (473)204-51-73	Липецк (4742)52-20-81	Ростов-на-Дону (863)308-18-15	Ульяновск (8422)24-23-59
Екатеринбург (343)384-55-89	Магнитогорск (3519)55-03-13	Рязань (4912)46-61-64	Уфа (347)229-48-12
Иваново (4932)77-34-06	Москва (495)268-04-70	Самара (846)206-03-16	Челябинск (351)202-03-61
Ижевск (3412)26-03-58	Мурманск (8152)59-64-93	Санкт-Петербург (812)309-46-40	Череповец (8202)49-02-64
Казань (843)206-01-48	Набережные Челны (8552)20-53-41	Саратов (845)249-38-78	Ярославль (4852)69-52-93

сайт: www.techkomplekt.nt-rt.ru || эл. почта: isr@nt-rt.ru